

TÜRENKATALOG



2018/19



Optima 30, Living
Furnier Eiche europ. astig

**DAS BESONDERE LEBEN.
MIT BESONDEREN TÜREN.**



INHALT

Einleitung	06	Schiebetürsysteme	66
Nachhaltigkeit Wohngesundheit	08	Liberty	
Wohnstile:		Silence	
■ Freiheit des Wohnens	10	Edelstahl	
Trend- und Designtüren Planar		Rotella „Rondo G Puristo G	
Trend- und Designtüren Carisma		Infinity	
Trend- und Designtüren Optima 30 mit Lisenen		Classic	
Trend- und Designtüren Lombardo		Zubehör:	
Fertigtüren Optima 30 Weiss		Rund um die Tür	76
Ganzglastüren Basic		Oberflächen	
Glasrahmentüren		Zargen	
■ Ein Hauch von Glamour	32	Mittellagen	
Trend- und Designtüren Ticino		Bänder und Schlösser	
Fertigtüren Optima 30 DuriTop		JELD-WEN smartClose	
■ In der Natur zu Hause	44	Drücker	
Fertigtüren Optima 30 Furnier		Beschläge	
Landhaustüren (Massiv)		Serie 35	
■ Eleganz trifft Klassik	54	Professional:	
Stiltüren Altera (Weiss)		Professionelle Türlösungen	96
Stiltüren Stiba Plus		Einbruchschutz	
Stiltüren Blankenese		Schallschutz	
		Klimaklasse	
		Rauch- und Brandschutz	
		PU-Kante	
		asepticDOOR	
		Feucht- und Nassraum	
		Modellübersicht	118



Planar 6830, Brillantweiss WL16 (nach RAL 9016)



TÜRENWELTEN VON JELD-WEN

Kaum etwas ist stärker von individueller Persönlichkeit geprägt als die eigenen vier Wände. Ein Ort, der zum Verweilen, Wohlfühlen, Entspannen und Geniessen einlädt. Hier tanken wir Kraft und kommen zur Ruhe. Jeder auf seine ganz eigene, individuelle Weise. Innentüren haben dabei eine besondere Bedeutung: Sie eröffnen uns unsere persönlichen Lebensräume und sind Zugänge zu Wohnwelten, die voller Leben stecken. Eine Tür ist die erste Berührung mit einem Ort, der erste Kontakt,

der erste Dialog. Optisch sowie funktional muss sie deshalb rundum überzeugen.

Wir möchten, dass Sie genau die TürLösung finden, die zu Ihnen passt. Sie werden sehen: In der Vielfalt unserer Türen steckt der Schlüssel zu Ihrem individuellen Wohnen. Öffnen Sie die Türen zu Ihren Lebensräumen!



Wie bei allen Unternehmen der JELD-WEN Gruppe stehen auch bei JELD-WEN Schweiz Qualität, Umweltbewusstsein und Verlässlichkeit stets im Vordergrund.

Unsere Produkte werden nach den geltenden nationalen und europäischen Normen und Richtlinien hergestellt. Zudem leisten wir aktive Mitarbeit in unterschiedlichen Normausschüssen.

Wir sind nach DIN ISO 9001-2008 zertifiziert und erfüllen die dort gestellten Anforderungen eines Qualitätsmanagementsystems.

Unser Unternehmen hat die FSC®-Zertifizierung (Forest Stewardship Council®) erhalten.

Zusätzlich sind unsere Schweizer Produktionsstandorte sowie eine Vielzahl unserer Produktionsstätten in Europa nach PEFC™ (Programme for the Endorsement of Forest Certification Schemes) zertifiziert. Über den aktuellen Stand der Zertifizierung unserer Produkte nach FSC® oder PEFC™ informieren Sie gerne unsere Mitarbeiter/innen im Innendienst.

Wir entwickeln Produkte für ein wohngesundes, schadstoffarmes Raumklima. Seit 2009 sind wir als einziger Türenhersteller Produktpartner des Sentinel-Haus Instituts (SHI) und werden bei Bauvorhaben nach dem Sentinel-Haus Konzept empfohlen und eingesetzt.

Als aktives Mitglied der RAL-Gütegemeinschaft Innentüren aus Holz und Holzwerkstoffen e.V. liefern wir Türen und Zargen in einwandfreier Qualität und Funktion für die unterschiedlichsten Einsatzbereiche und lassen dies regelmäßig überprüfen.



NACHHALTIGKEIT

Wir arbeiten mit Holz, einem Werkstoff, der vollständig recycelbar ist. Der Einsatz von Holz verursacht zudem einen geringeren Energieverbrauch und CO₂-Ausstoss als künstliche Materialien.

Unsere Umweltverantwortung reicht jedoch weiter: Wir kaufen unser Holz aus nachhaltiger, zertifizierter Waldbewirtschaftung und arbeiten mit Lieferanten zusammen, die unsere Einstellung zur Nachhaltigkeit teilen und die entsprechenden Zertifizierungen nachweisen. Dies lassen wir uns durch die FSC®- bzw. PEFC™-Siegel bestätigen. Die beiden unterschiedlichen Zertifizierungssysteme

sind weltweit anerkannt und stehen gleichermaßen für eine nachhaltige Waldbewirtschaftung. Für unseren Herstellungsprozess bedeutet das garantierte Nachhaltigkeit – vom Baum bis zur fertigen Tür. Für Sie bedeutet das aktiven Umweltschutz und die Möglichkeit, die Herkunft des Holzes lückenlos rückverfolgen zu können. Diesen hohen Anspruch an uns und unsere Produkte sehen wir als unsere Chance, den Menschen und der Natur etwas zurückzugeben.

Mehr über unsere Produkte und Zertifizierungen erfahren Sie auf unserer Internetseite unter www.jeld-wen.ch



Das Zeichen für verantwortungsvolle Waldbewirtschaftung





WOHNGESUNDHEIT

Schadstoffe, die das Raumklima und damit unsere Gesundheit belasten, sind hauptsächlich flüchtige organische Verbindungen, wie z.B. Formaldehyd. Diese sogenannten VOC (Volatile Organic Compounds) befinden sich u.a. in Baumaterialien oder in Möbeln. Selbst umweltfreundliche Produkte sind nicht automatisch schadstofffrei und enthalten beispielsweise natürliche Terpene oder Tannine. Durch immer besser isolierte Häuser können diese Stoffe nicht mehr so leicht aus dem Raum entweichen.

Wir setzen uns mit unseren emissionsgeprüften Produkten aktiv für Wohngesundheit ein. Die VOC-Emissionen unserer Innentür-Elemente

liegen weit unter dem gesetzlich zulässigen Grenzwert. Denn wohngesund Bauen bedeutet, so wenig emittierende Stoffe wie möglich bereits in der Bausubstanz zu verarbeiten.

Das Sentinel-Haus Institut (SHI) bietet durchdachte Konzepte für wohngesunde Lebensräume und garantiert mit dem SHI-Gesundheitspass dank strenger Qualitätsrichtlinien eine optimale Qualität der Innenraumluft. Bereits seit 2009 ist JELD-WEN Produktpartner des SHI und wird bei Bauvorhaben als einziger Türenhersteller in Europa empfohlen und eingesetzt.



FREIHEIT DES WOHNENS



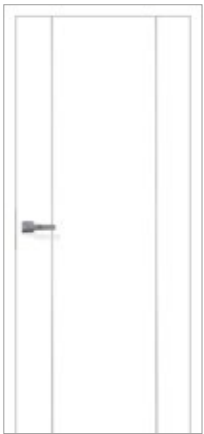

! Abgebildete Modelle sind teilweise nur aus dem DIN-Sortiment lieferbar.

MODERN **GROSSZÜGIG**
ZWANGLOS PURISTISCH
UNKOMPLIZIERT INDI-
VIDUELL AUSGEGLICHEN
FREI GRENZENLOS KLAR
ERFRISCHEND SIMPEL
REIN EHRlich ELEGANT
GELASSEN **HELL** RUHIG
LEICHT TRANSPARENT
ENTSPANNT SMART UN-
BESCHWERT SORGLOS
UNABHÄNGIG SELBST-
STÄNDIG IDEALISTISCH
SCHNÖRKELOS FREI-
ZÜGIG UNAUFDRINGLICH
UNGEBUNDEN DEZENT
LICHTDURCHFLUTET
FREIGEISTIG VERNÜNFTIG
OFFEN **GERADLINIG**
ZUVERSICHTLICH KON-
SEQUENT OPTIMISTISCH

PLANAR



Planar 6830, Brillantweiss WL16 (nach RAL 9016)

Ausdrucksstarke Eleganz

Geradlinig und selbstbewusst, das ist die neue Designtür Planar. Der Clou dabei ist der Falz. Er sorgt dafür, dass die Tür geradezu vor der Wand zu schweben scheint und verleiht ihr so eine ausdrucksstarke Eleganz. Ob Holz- oder Stahlzarge, das puristische Design ist wie aus einem Guss durch ideal abgestimmte Beschläge.



Planar 6830, Brillantweiss WL16 (nach RAL 9016)

Planar für Holz- und Stahlzarge



Planar 6830 in Holzzarge.
Tür, Zarge und Bandsystem, Weiss lackiert WL16 (nach RAL 9016).

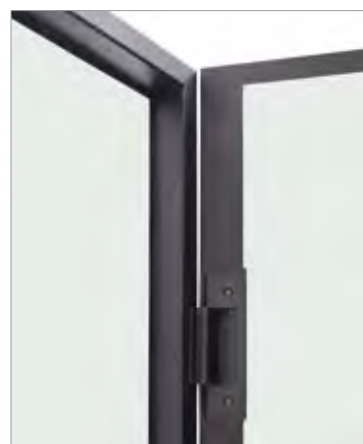

Planar 5630 in Stahlzarge.
Türfalz, Zarge und Bandsystem Farbton Orca.

CARISMA



Detail: Carisma 3001-O
Weiss lackiert WL10 (nach RAL 9010)



Detail: Carisma 3002-O
Weiss lackiert WL10 (nach RAL 9010)



Abgebildete Modelle sind nur aus dem DIN-Sortiment lieferbar.



Carisma 3002-Q Weiss lackiert WL10 (nach RAL 9010), Zarge Urban Steam

Fühlen Sie den Unterschied

Natürliche Formen in 3D-Optik schaffen ein raumprägendes Design mit Struktur. Wie ein Gemälde, das eine eigene individuelle Welt öffnet. Geschaffen für Individualisten.



OPTIMA 30 MIT LISENEN



Optima 30, stumpf



Optima 30 LÖ 20, stumpf



Optima 30, stumpf



Optima 30 LÖ 20, stumpf



Optima 30 LÖ 20, stumpf

Lisenen als elegantes Extra

Die silberfarbenen Lisenen sind das Highlight dieser Modellreihe. Eingelassen in die Oberfläche, stechen sie dennoch optisch hervor und erzeugen eine zurückhaltende Design-Note.

! Alle Modelle sind stumpf einschlagend oder gefälzt erhältlich.



Optima 30, stumpf



Optima 30 LÖ 62, stumpf



Optima 30, stumpf

LOMBARDO



Lombardo 2800-6 LÖ 62

Fräsungen für eine ausdrucksstarke Note

Die Modellreihe Lombardo zeichnet sich durch horizontale oder vertikale Oberflächenfräsungen aus. Sie erzeugen eine klare, schlichte Linienführung und geben der weiss lackierten Oberfläche eine besonders ausdrucksstarke Note.



Lombardo 2810-5 LÖ 20



Lombardo 2810-8 LÖ 62



**Lombardo 2800-1 LÖ 20,
stumpf**



**Lombardo 2810-3 LÖ 20,
stumpf**



**Lombardo 2800-4 LÖ 62,
stumpf**

! Alle Modelle sind in Weiss lackiert WL10 (nach RAL 9010) wie auch in Brillantweiss WL16 (nach RAL 9016) erhältlich.

LOMBARDO

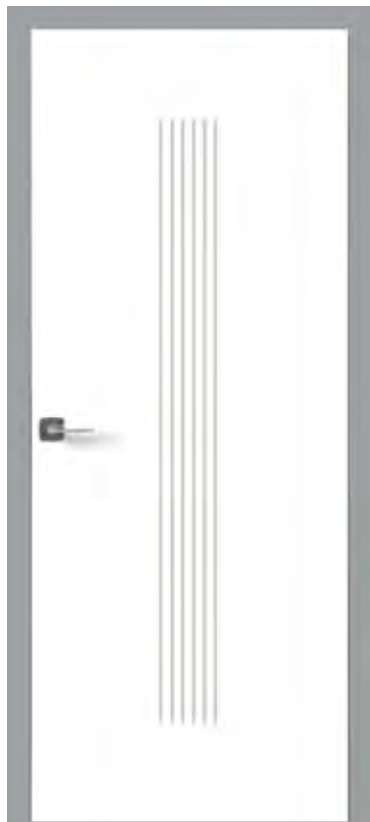

Lombardo 2800-7, stumpf
Fräsungen und Zarge Flint Grey



Lombardo 2810-3*, stumpf

Farbig lackierte Fräsungen

So wird Ihre Lombardo-Tür zum dezenten Raumgestalter. Die farbig auslackierten Flächenfräsungen sind Ausdruck Ihres individuellen Wohnens und ziehen die Blicke an ohne dabei aufdringlich zu wirken. Mit einem Hauch von Farbe schaffen Sie die perfekte optische Verbindung zu Wand und Boden sowie zum Farbklima des gesamten Raums.



Detail Lombardo: Eingefräste Nut (Tiefe 2 mm)

Rubinrot

Flint Grey

Tiefschwarz

Orca



Lombardo 2810-5*, stumpf



Lombardo 2810-2, stumpf



Lombardo 2810-8*, stumpf



Lombardo 2800-1*, stumpf



Lombardo 2800-4*, stumpf

OPTIMA 30 WEISS



Optima LÖ 62, Weiss lackiert WL10 (nach RAL 9010), stumpf

Weniger ist mehr

Manchmal bedarf es nicht viel, um Räumen den perfekten Abschluss zu geben.



Optima 30, stumpf
Brillantweiss WL16 (nach RAL 9016)



Optima 30, stumpf
DuriTop Struktur StrukturWeiss
Oberfläche mit haptischer Struktur



Optima LÖ 14
Weiss lackiert WL10
(nach RAL 9010)



Optima LÖ 40
DuriTop Uni Weisslack
(nach RAL 9010)



Optima LÖ 62 (schlosseitig)
Brillantweiss WL16 (nach RAL 9016)
Glasleiste: DuriTop Spezial Orca

GANZGLASTÜREN BASIC



Basic
Klarglas



Basic, 4 Streifen
Satinato



Basic
Satinato



Basic
Mastercarré



Alle Ganzglastüren Modelle bestehen aus ESG Glas
(Einscheiben-Sicherheits-Glas).



Basic, Mastercarré

Klassik trifft auf Moderne und verbindet sich zu einem hochaktuellen Türdesign und das in seiner schönsten Form.



GANZGLASTÜREN BASIC

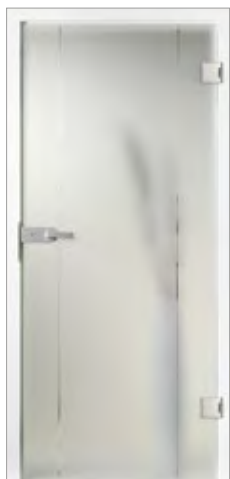

Basic 29-1
Satinato mit Rille



Basic 29-3
Satinato mit Rille



Basic 29-4
Satinato/Klarglas/Rille



Basic 29-5
Satinato mit Rille



Basic 39-1
Satinato mit Rille

Lassen Sie sich von den Reflexionen und wechselhaften Farbspielen begeistern! Ganzglastüren können kunstvolle Motive tragen, edle Schriffe erhalten oder mattiert auftreten. Sie schaffen Verbindungen und sorgen dennoch auf elegante Art und Weise für eine räumliche Trennung.



Basic 49-2 Satinato/Klarglas



Basic 39-2
Satinato mit Rille



Basic 49-1
Satinato/Klarglas



Basic 49-3
Satinato/Klarglas



Basic 59-1
Klarglas/Satinato/Siebdruck



Basic 59-2
Klarglas/Satinato/Siebdruck

GLASRAHMENTÜREN



2501 mit dreiseitigem Fries, Glas Mastercarrè weiss

Wenn Holz sich zum Begleiter reduziert und dem Glas den Vortritt lässt, entstehen Türen von starker Aussagekraft und grosszügiger Gestaltung. Die Vielfalt an Designgläsern und die optionalen Querfriese vereinen sich zu anspruchsvollen Türbekenntnissen.



Alle Glasrahmentüren auch mit Rundprofil erhältlich!



Alle Glasrahmentüren Modelle bestehen aus ESG Glas (Einscheiben-Sicherheits-Glas).



2501
mit dreiseitigem Fries
Klarglas



2501
mit dreiseitigem Fries
Glas Satinato

Glasauswahl:

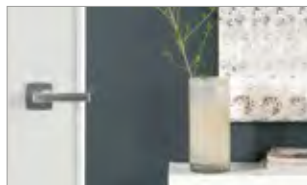

Klarglas



Satinato

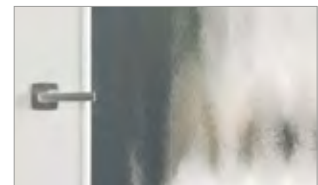

Chinchilla weiss

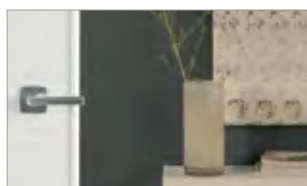

Parsol grau



Silvit weiss



Mastercarré weiss





EIN HAUCH VON
GLAMOUR

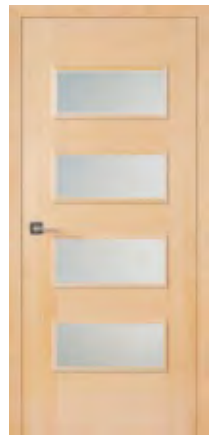
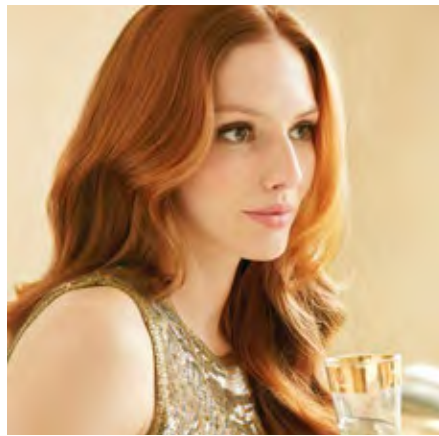
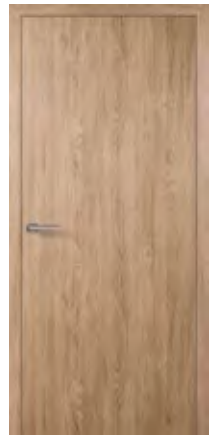

EXTRAVAGANT POM-
PÖS AUSSERGEWÖHN-
LICH AUFGESCHLOSSEN
INDIVIDUELL ZART EDEL
SELBSTBEWUSST ELE-
GANT **AUSGEFALLEN**
MONDÄN AUSDRUCKS-
STARK DOMINANT OPUL-
ENT ÜPPIG IDEENREICH
STILSICHER PHANTA-
SIEVOLL SINNLICH IM-
PULSIV MODISCH VER-
WÖHNT KOMFORTABEL
ORIGINELL KUNSTVOLL
LEIDENSCHAFTLICH
PRÄGNANT MUTIG FEIN
EHRGEIZIG EIGENWILLIG
KREATIV VERTRÄUMT LU-
XURIÖS GLAMOURÖS
ANMUTIG UNVERKENN-
BAR HINGEBUNGSVOLL

TICINO 2410



Individueller Blickfang

Sie suchen das Extravagante. Anspruchsvolles, anmutendes Design soll sich mit perfekter Funktionalität verbinden. Und Sie lieben Holz. Dann sind die Ticino 2410 Modelle eine gute Wahl. Die individuellen Merkmale der Streifer-Furniere oder die Kombination mit dezenten Furnier-Adern erzeugen den perfekten Blickfang.



Ticino 2410
Furnier Eiche, Streifer



Ticino 2410, stumpf
Furnier Nussbaum amerik. mit Splint



Ticino 2410
Furnier Nussbaum amerik., Streifer



Ticino 2410 LÖ 62
Furnier Eiche, Streifer



Ticino 2410 LÖ 40, stumpf
Furnier Esche, Streifer

! Alle Modelle sind stumpf einschlagend oder gefälzt erhältlich.



Ticino 2411, Furnier Braunkernbuche

TICINO 2411 | 2420 | 2430



Ticino 2411
Furnier Eiche europ. astig
Quer: Streifer
Längs: Blume mit Eiche europ. astig



Ticino 2411
Furnier Eiche europ.
Quer: Streifer
Längs: Streifer



Ticino 2411
Furnier Nussbaum amerik.
Quer: Streifer
Längs: Blume



Ticino 2420
Furnier Esche
Quer: Streifer
Längs: Streifer



Ticino 2420
Furnier Buche
Quer: Streifer
Längs: Streifer

Unverwechselbarer Charakter

Ausdrucksstark oder zurückhaltend, voller Spannung und ruhig zugleich. Hier begegnen sich in jeder Tür Furniere in längs- und querlaufender Richtung sowie die individuellen Merkmale des Holzes. Die gekonnte Auswahl und Kombination der Furniere sind der Schlüssel für den unverwechselbaren Charakter jeder einzelnen Tür.

! Alle Modelle sind stumpf einschlagend oder gefälzt erhältlich.



Ticino 2411 LÖ 62
Furnier Eiche europ.
Längs: Streifer
Quer: Streifer



Ticino 2411 LÖ 62
Furnier Nussbaum amerik.
Längs: Streifer
Quer: Streifer



Ticino 2430
Furnier Eiche
Längs: Blume
Quer: Streifer



Ticino 2430
Furnier Nussbaum amerik.
Längs: Blume
Quer: Streifer

OPTIMA 30 DURITOP



Optima 30
DuriTop Struktur Sandeiche*
Zarge DuriTop Uni Grau



Optima 30
DuriTop Struktur Steineiche*
Zarge DuriTop Uni Grau



Optima 30
DuriTop Spezial Flint Grey

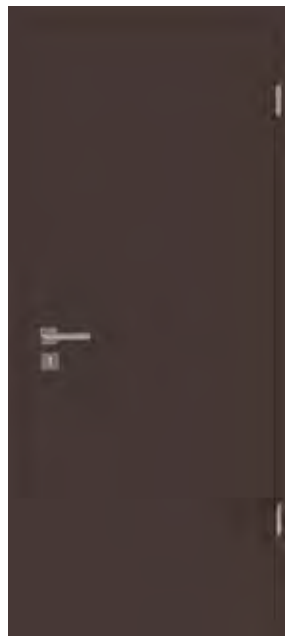

Optima 30
DuriTop Spezial Orca



*Sandeiche und Steineiche sind
„Oberflächen mit fühlbarer Struktur“.



Optima 30, stumpf, DuriTop Spezial Concrete

Neue Farben, Maserungen und Strukturen

Neue Sichtweisen sind etwas Herausragendes. Vor allem, wenn sie zu solch schönen Ergebnissen führen. Gönnen Sie sich einen Augenblick und schauen Sie genauer hin – bevor Sie hindurch gehen!

! Alle Modelle sind stumpf einschlagend oder gefälzt erhältlich.

OPTIMA 30 DURITOP



Optima LÖ62, stumpf, DuriTop Repro Eiche Crema

Wie von der Natur geschaffen

Die DuriTop Oberflächen Repro und Struktur verbinden die lebhafte Optik natürlichen Holzes mit den bewährten Vorteilen einer Reprooberfläche und beweisen eindrucksvoll wie kraftvoll und dynamisch Türen wirken können.

! Alle Modelle sind stumpf einschlagend oder gefälzt erhältlich.

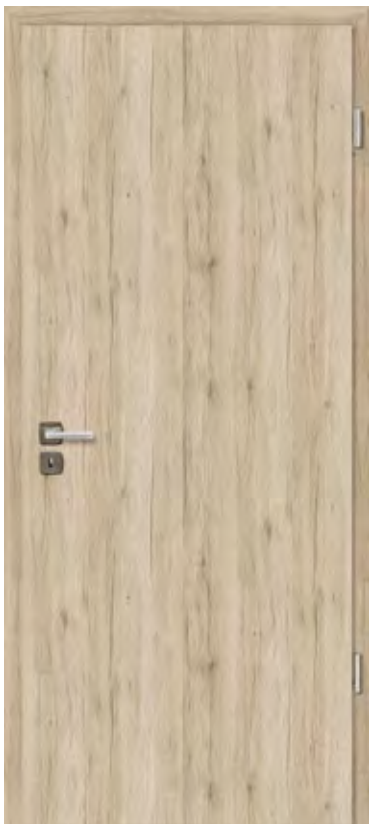

Optima 30
DuriTop Struktur Eiche Barrique*



Optima 30, stumpf
DuriTop Struktur Raucheiche*

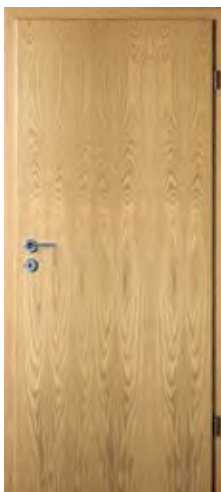

Optima 30
DuriTop Repro Eiche hell



Optima LÖ 23
DuriTop Repro Eiche Crema



Optima LÖ 62
DuriTop Repro Kirschbaum Caffè



* Eiche Barrique und Raucheiche sind „Oberflächen mit fühlbarer Struktur“.



IN DER NATUR
ZU HAUSE





! Abgebildete Modelle sind teilweise nur aus dem DIN-Sortiment lieferbar.

HARMONISCH RUSTIKAL
ROMANTISCH LEBHAFT
CHARAKTERSTARK AUS-
GEGLICHEN UNGEZWUN-
GEN **BODENSTÄNDIG**
URSPRÜNGLICH SOLI-
DE ENTSPANNT UNVER-
FÄLSCHT AUTHENTISCH
CHARMANT HEIMISCH
LIEBEVOLL UNVERZICHT-
BAR BEHAGLICH EINZIG-
ARTIG **UNBESTECH-
LICH** NATURBELASSEN
FAMILIÄR CHARAKTER-
VOLL **URIG** LÄNDLICH
UNKOMPLIZIERT FRIED-
LICH HERZLICH WARM
GEMÜTLICH VERTRAU-
ENSVOLL **NATÜRLICH**
IDYLLISCH EINFÜHLSAM
SANFT GEWISSENHAFT

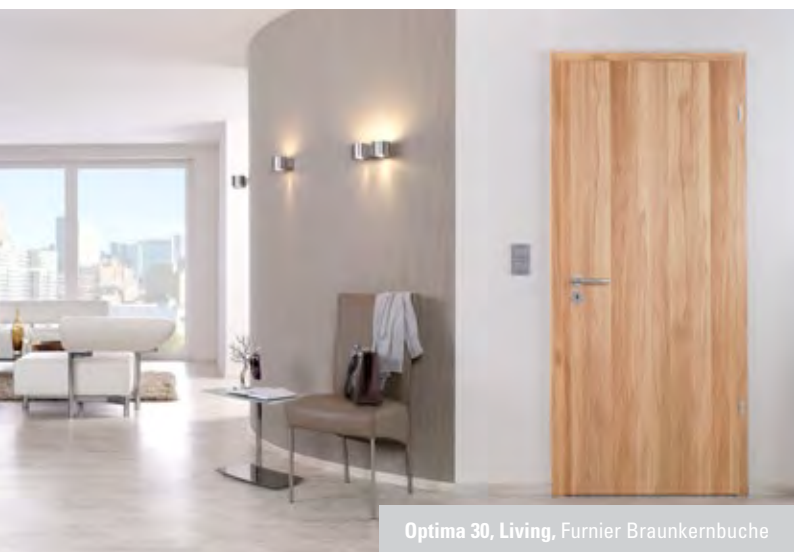

Optima 30, Living, Furnier Braunkernbuche

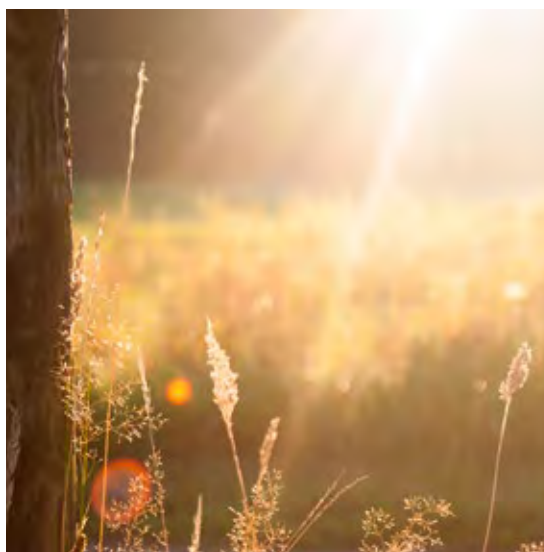

OPTIMA 30 FURNIER LIVING



Optima LÖ 40, Living
Furnier Braunkernesche



Optima 30, Living
Furnier Ahorn kanad.



Optima 30, Living
Furnier Braunkernbuche



Optima 30, Living
Furnier Eiche europ. astig



Optima 30, Living
Furnier Braunkernesche

Natur in ihrer schönsten Form

Die Türen unserer Living-Collection bestehen durch ihre kraftvollen, lebhaften Oberflächen, ihre Zeichnungen sind Zeugnis natürlichen Lebens. Ob in quer- oder längslaufender Optik, genießen Sie die Natur in ihrer schönsten Vollendung! Jede Tür hat ihr ganz eigenes, unverwechselbares Gesicht. Ob mit quer- oder längslaufendem Furnierbild, Living ist Natur pur und das in ihrer schönsten Form!

! Alle Modelle sind stumpf einschlagend oder gefälzt erhältlich.



Optima 30, Living, Furnier Braunkernesche



Optima 30, Living
Furnier Esche



Optima LÖ 14, Living
Furnier Braunkernbuche



Optima LÖ 23, Living
Furnier Eiche europ. astig



Optima LÖ 62, Living
Furnier Eiche

OPTIMA 30 FURNIER CLASSIC



Klassische Schönheit

Furnier Classic Modelle vereinen zeitloses Design mit natürlichem Charme. Schlicht und zurückhaltend passen sie sich jedem Einrichtungsstil gekonnt an und verleihen Ihren Räumen eine ruhige, warme Note.



Optima LÖ 23, Classic
Furnier Ahorn kanad.



Optima 30, Classic
Furnier Eiche



Optima 30, Classic
Furnier Eiche spez. hell



Optima 30, Classic
Furnier Buche



Optima LÖ 62, Classic
Furnier Buche

! Alle Modelle sind stumpf einschlagend
oder gefälzt erhältlich.

LANDHAUSTÜREN



Massive Kraft

In Massivholztüren ballt sich die Kraft gewaltiger Bäume, das Knistern natürlicher Urwüchsigkeit ist spürbar. Die Maserung und Astigkeit verbinden sich zum einzigartigen Mix aus Wärme und Gemütlichkeit. Gefräste Profile betonen die Optik zusätzlich und eingelegte Kassetten sorgen für die hohe Stabilität.



2F
Fichte lackiert



3F
Fichte lackiert



2F LA-1G
Fichte lackiert



2F LA-6G
Fichte lackiert

Naturverbunden

Der ganze Charme der Natur. Die Entscheidung für eine Massivholztür ist eine Entscheidung für natürliches, modernes Wohnen und wohlige Ambiente. Die individuellen Wuchsmerkmale und Maserungen stehen für Lebendigkeit, Kraft und Energie und machen jede unserer Massivholztüren zu einem Unikat!

ELEGANZ TRIFFT
KLASSIK







KLASSISCH TRADITIONELL LOYAL VERSPIELT
HARMONISCH AUSGEWOGEN NOSTALGISCH
ELEGANT KONVENTIONELL ETABLIERT **BE-**
STÄNDIG UNVERGÄNGLICH NOBEL EXQUISIT
KULTIVIERT VORNEHM
GESCHMACKVOLL ANMUTIG GRAZIL BEHARR-
LICH ZUVERSICHTLICH KOSTBAR EDEL SCHICK
WELTLÄUFIG ERFAHREN ZEITLOS INTELLEK-
TUELL **STILVOLL** GEBILDET ZUVERLÄSSIG
ANSPRUCHSVOLL ERLESEN UNVERKENNBAR
WÄHLERISCH PRINZIPIENTREU ANSTÄNDIG



Altera 8904 LA, stumpf



ALTERA



Altera 8901



Altera 8901 LA



Altera 8902 S



Altera 8902 S LA



Altera 8902

Anspruchsvolles Erlebnis

Altera setzt hohe Ansprüche an Optik und Qualität. Klare Konturen und Linienführung durch symmetrisch angeordnete Kassetten machen diese Tür zu einem konsequenten Erlebnis.



Altera 8902 LA



Altera 8903, stumpf



Altera 8903 LA, stumpf



Altera 8904

STIBA PLUS



Stiba Plus 2F



Stiba Plus 2FB



Stiba Plus 4F



Die Stiba Plus Modelle sind nur mit Rundprofil erhältlich.



Stiba Plus 4F

Weiss mit Charakter

Weiss lackierte Türen sind immer und überall passend. Die vielfältigen Varianten der Stiba Plus Modellreihe geben jedem Wohnstil einen ganz besonderen Charakter. Die formgepresste Deckplatte sorgt für eine geschlossene und homogene Oberfläche.



STIBA PLUS



Stiba Plus 4F LA-6G



Stiba Plus 4F LA-1G



Stiba Plus 4F LA-2G

Eine Frage des Stils

Erst recht, wenn eine Stiltür durch die Lichtöffnung eine völlig neue Wirkung erzielt. Und die Wahl des passenden Glases aus unserem grossen Sortiment macht aus der Stiba Plus eine Tür von besonderem Stil.



Stiba Plus 3F LA-1G



Stiba Plus 3F LA-6G



Stiba Plus 2FB LA-1G



Stiba Plus 2FB LA-6G



Die Stiba Plus Modelle sind nur mit Rundprofil erhältlich.

BLANKENESE



Blankenese 4F

Nordisch stilvoll

Blankenese verbindet hanseatische Zurückhaltung mit stilvoller Eleganz. Die aufgesetzten zweistufigen Leisten erzeugen ein klassisches, zeitloses Profil und sorgen für die vornehme Optik.



Blankenese 1F
mit verdeckt liegendem Türband TECTUS TE380



Aufgesetzter
Profilstab

Blankenese 2F
mit verdeckt liegendem Türband TECTUS TE380



Blankenese 3F



Blankenese 3FG



Blankenese 4FS

SCHIEBETÜR SYSTEME





LIBERTY



Schiebetürsystem Liberty v.d.W., Edelstahl-Optik, Ausführung Ganzglastür



Ausführung Holztür



Ausführung Ganzglastür mit Distanzprofil

Edelstahl-Optik

Ein neues Gefühl von Freiheit! Liberty ist ein flexibles Schiebetürsystem. Welche Tür? Welcher Griff? Abschliessbar oder nicht? Egal wie Sie sich entscheiden, Liberty verspricht dabei immer eine einheitliche Optik.

SILENCE



Schiebetürsystem Silence v.d.W., Optima 30, Weiss lackiert WL10 (nach RAL 9010)



Detail Schiebetürbeschlag Silence v.d.W. mit Zarge



Detail Schiebetürbeschlag Silence v.d.W. ohne Zarge

Leiser Komfort

Der Schiebetürbeschlag Silence, der für Schiebetüren vor der Wand laufend geeignet ist, reduziert nicht nur Zugluft, Rauch und Geruch, sondern beugt auch Lärmeinflüssen vor. In Kombination mit einer Schallschutztür Optima 41 kann die neue Schiebetürlösung sogar einen Schalldämmwert von bis zu $R_{w,R} = 32$ dB erzielen.

EDELSTAHL



Schiebetürsystem Edelstahl v.d.W., Optima 30 mit Lisenen, Weiss lackiert WL10 (nach RAL 9010)



Detail Schiebetürsystem Edelstahl v.d.W

Edles Design

Schiebetüren schenken zusätzlichen Spielraum und mehr Bewegungsfreiheit. Attraktive Oberflächen, schimmernder Edelstahl und höchster Komfort vereinen sich zu bestechenden Türen, die Wohnbereiche auf edle Weise öffnen und trennen.

ROTELLA

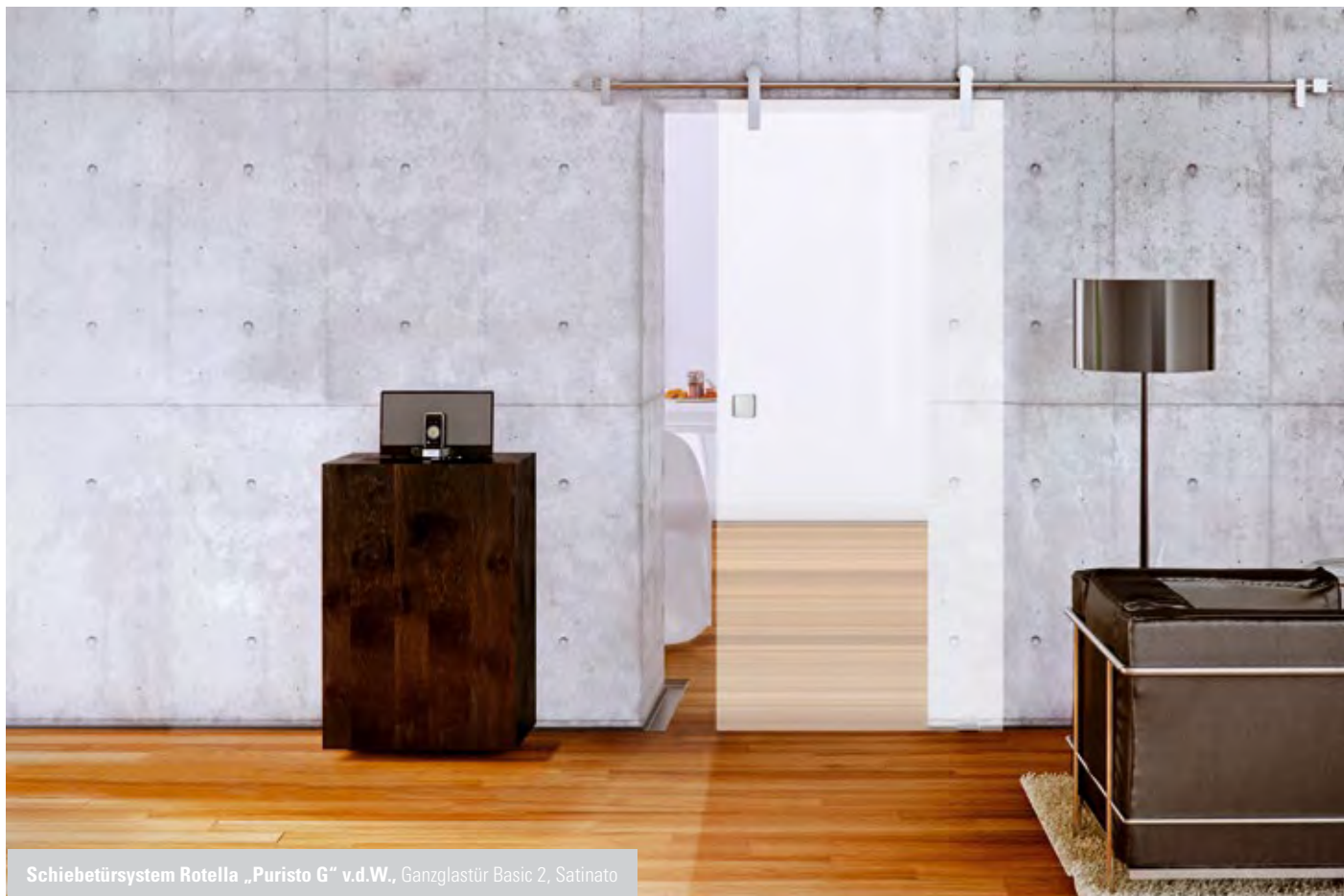

Schiebetürsystem Rotella „Puristo G“ v.d.W., Ganzglastür Basic 2, Satinato



Detail Schiebetürsystem Rotella „Puristo G“

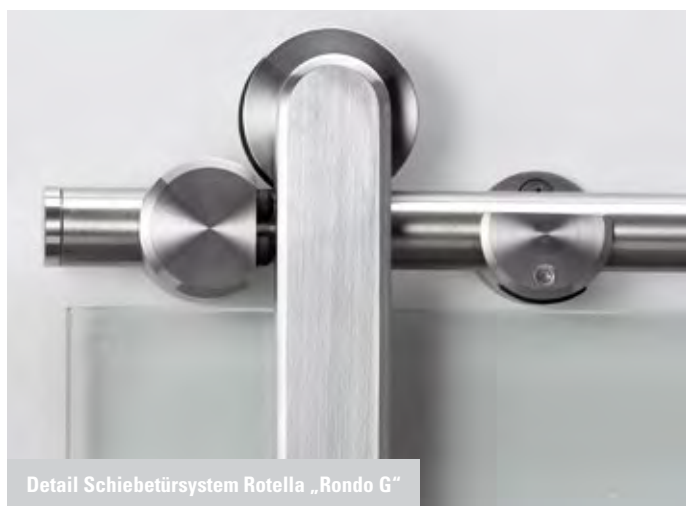

Detail Schiebetürsystem Rotella „Rondo G“

Offene Leichtigkeit

Offene Schiebetürsysteme verleihen der Tür mehr Leichtigkeit und werden zu einem eleganten Blickfang im Raum.

INFINITY



Schiebetürsystem Infinity v.d.W., Optima 30 mit Lisenen,
Weiss lackiert WL10 (nach RAL 9010)



Schiebetürsystem Infinity v.d.W., Basic 29-3, Satinato mit Rille



Detail Schiebetürsystem Infinity

Aluminium-Optik

Infinity ist das elegante, platzsparende Schiebetürsystem. Das Öffnen und Schliessen der Schiebetür ist durch die selbstreinigende Laufschiene und den Einsatz von Präzisionskugellagern kaum vernehmbar. Ein Plus an Komfort wird durch das sanfte, selbsttätige Abstoppen der Tür geboten (Soft-Dämpfung).

CLASSIC



Schiebetürsystem Classic v.d.W., Optima 30, DuriTop Struktur Raucheiche



Schiebetürsystem Classic i.d.W., Optima 30, DuriTop Struktur Raucheiche



Schiebetürkasten Brillantweiss WL16 (nach RAL 9016)

Einheitlicher Look

Das Schiebetürsystem Classic zeichnet sich durch seinen einheitlichen Look des Elements aus. Es wird komplett aus Holz hergestellt und verleiht dem Raum so einen natürlichen Charme.

SCHIEBETÜRSYSTEME

Liberty

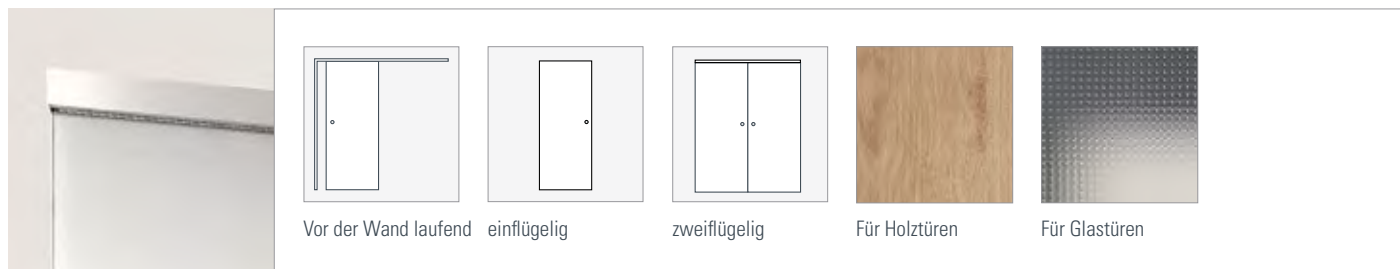

Optional mit Selbsteinzug inkl. Dämpfung erhältlich.
Oberfläche: Edelstahl-Optik

Silence



Oberfläche: Edelstahl-Optik
Optional mit Selbsteinzug inkl. Dämpfung erhältlich.

Edelstahl

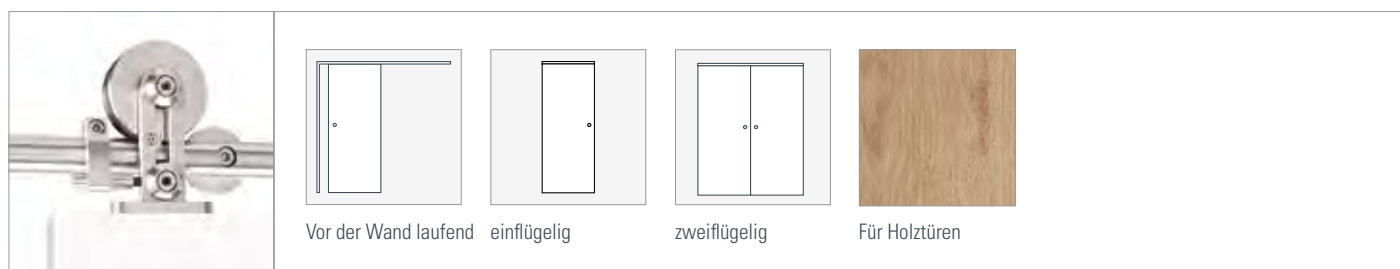

Oberfläche: Edelstahl geschliffen

Rotella „Rondo G“ | „Puristo G“

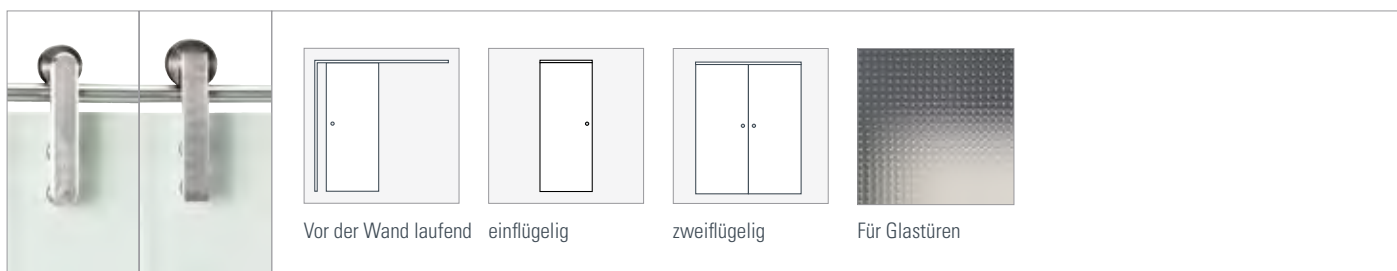

Oberfläche: Edelstahl

Infinity

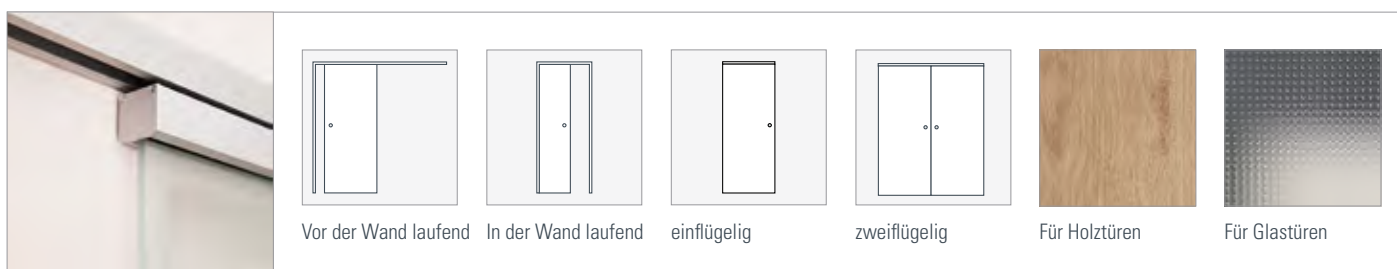

Oberfläche: Aluminium EV1 eloxiert (silberfarben), optional mit Selbsteinzug inkl. Dämpfung erhältlich.

Classic

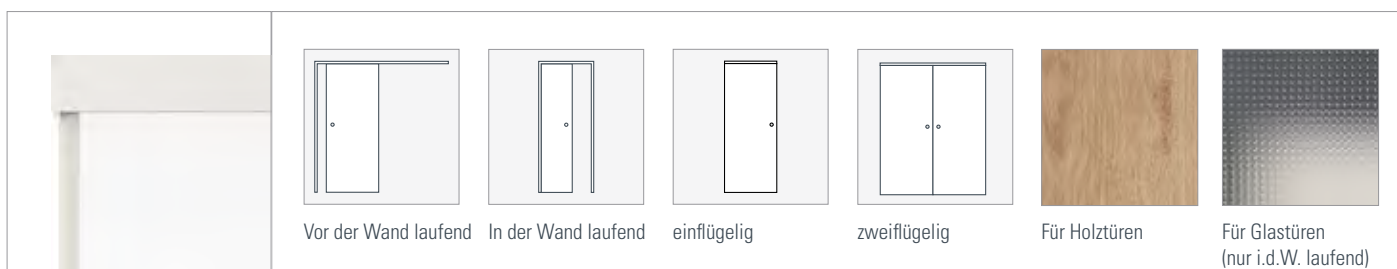

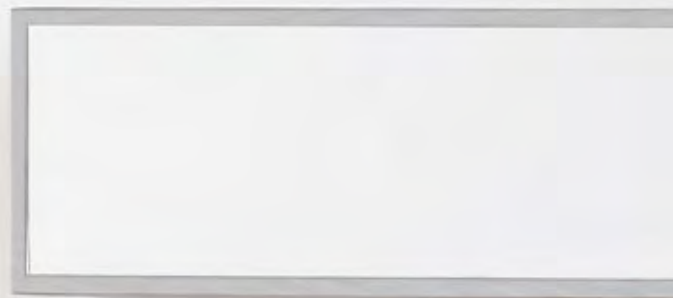

RUND UM DIE TÜR

OBERFLÄCHEN ECHTHOLZ

Furnier



Ahorn kanad.

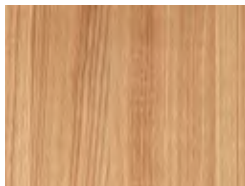

Braunkernesche

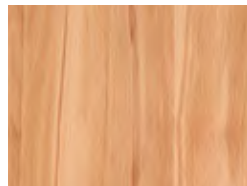

Braunkernbuche



Eiche



Eiche europ. astig



Eiche spez. hell



Esche



Nussbaum amerik.



Buche



Mahagoni

Holz steckt voller Charakter und Leben. Individuelle Farben, Maserungen und Strukturen machen jede Oberfläche zu einem einzigartigen Zeugnis der Natur und zu einem unverzichtbaren Gestaltungselement.

Massivholz



Fichte lackiert

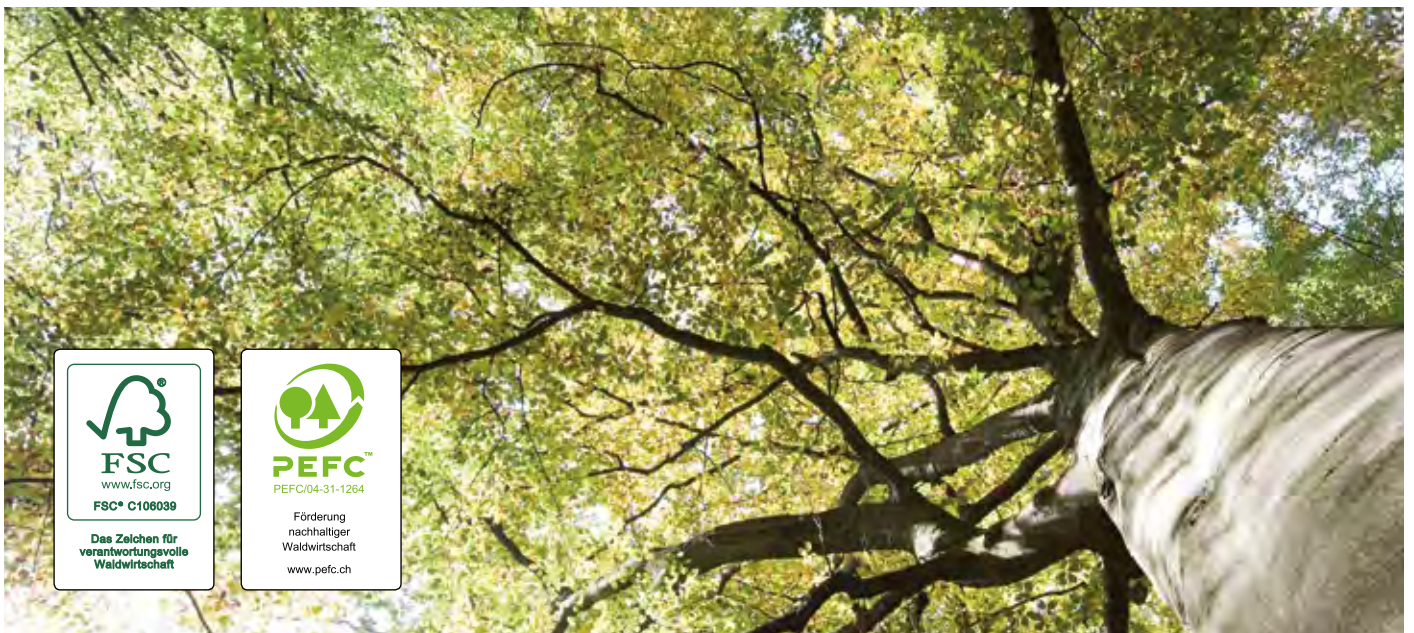

Wir kaufen Holz und Holzwerkstoffe aus nachhaltiger, zertifizierter Waldbewirtschaftung und arbeiten mit europäischen Lieferanten zusammen, die unser Bekenntnis für nachhaltige Praktiken teilen.

OBERFLÄCHEN DURITOP

DuriTop-Collection

Struktur

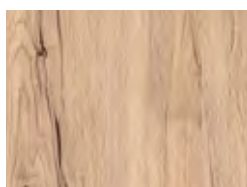

Eiche Barrique*



Sandeiche*

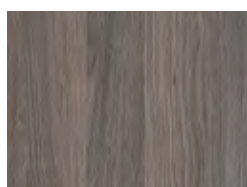

Steineiche*



Raucheiche*

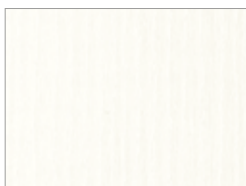

StrukturWeiss*

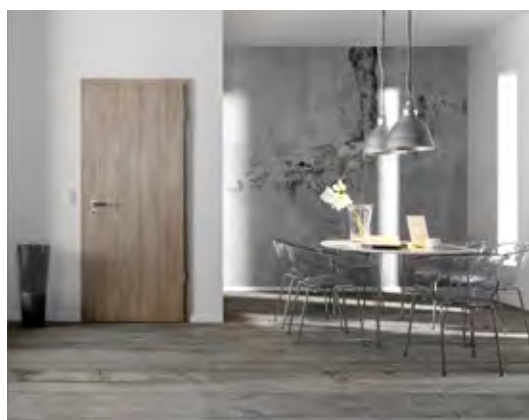

Repro

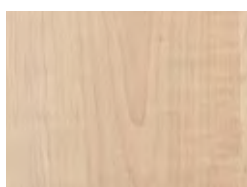

Nova Ahorn



Kirschbaum Caffè



Eiche hell



Eiche Crema



Rotbuche hell



Samtesche weiss



DuriTop ist ein Laminat, das aus dem kontinuierlichen Verpressen mehrerer Lagen Papier mit härtendem Melamin-Kunstharz entsteht. DuriTop Oberflächen sind äusserst widerstandsfähig sowie kratz-, abrieb- und stossfest. Aufgrund ihrer Oberflächendichte sind sie pflegeleicht und lösungsmittelbeständig, so dass sich Verschmutzungen und Kleberreste problemlos beseitigen lassen.



*Oberflächen neu erleben: Die DuriTop Struktur Oberflächen haben eine haptische Struktur.



Die abgebildeten Oberflächen können durch Fotografie und Druck vom Original abweichen.

Spezial



Concrete



Flint Grey

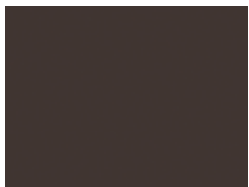

Orca



Uni

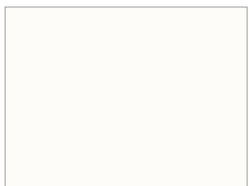

Weisslack

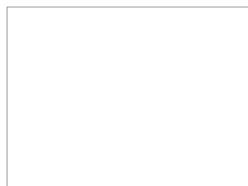

UltraWeiss

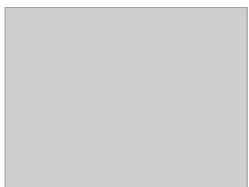

Grau

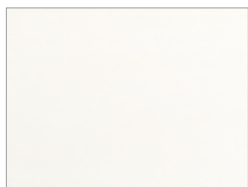

Weiss**



DuriPort ist eine bedruckte Dekorfolie, die direkt auf das Türblatt gepresst und mit duroplastischen Harzen imprägniert wird. Sie ist pflegeleicht und beständig gegen Reinigungsmittel und stellt eine preiswerte Alternative zu Laminatoberflächen dar.



**Uni Weiss ist neben DuriTop auch in DuriPort erhältlich.

OBERFLÄCHEN HPL

Urban-Collection – für höchste Ansprüche

Uni Farben



*Sugar (JWU-W03)

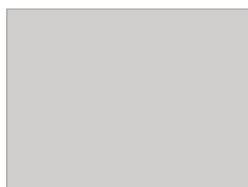

*Steam (JWU-G03)

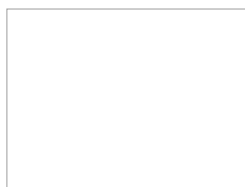

*Frost (JWU-W01)

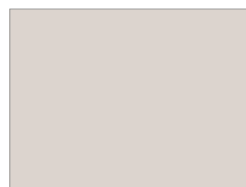

Smoke (JWU-G02)

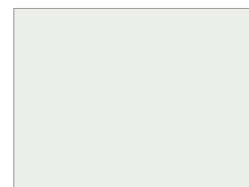

Dust (JWU-G01)

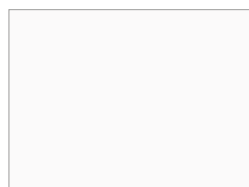

Cloud (JWU-W02)

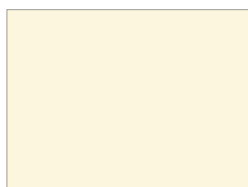

Almond (JWU-C04)

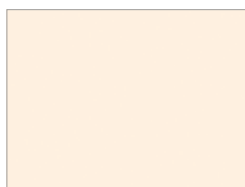

Champagne (JWU-W05)

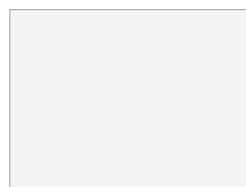

Swan (JWU-W04)

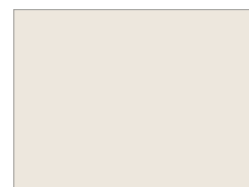

Cotton (JWU-W06)



*Titan (JWU-G05)



Orca (JWU-C01)



*Raven (JWU-C02)



Chilli (JWU-C03)



Dolphin (JWU-G04)

Uni Trend



Zenith (JWU-C05)



Pistazie (JWU-C06)



Curry (JWU-C07)



Toffee (JWU-C08)



African Sun (JWU-C09)

Holz-Repro



Cosmo Buche (JWU-R01)



Crest Maple (JWU-R02)



Acadia Cherry (JWU-R03)



Ulme Périgord (JWU-R04)



Walnut Grove (JWU-R05)



HPL

HPL (High Pressure Laminate) ist ein Laminat, das aus dem Hochdruck-Verpressen mehrerer Lagen Papier mit härtendem Kunstharz entsteht. Der mehrlagige Aufbau und die Qualität der eingesetzten Materialien, machen HPL-Schichtstoffe äusserst widerstandsfähig gegenüber mechanischer, thermischer oder chemischer Beanspruchung.

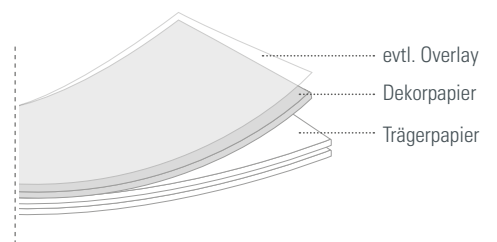

HPL Matt

Schichtstoffe nun auch in matter Ausführung erhältlich. Auf der matt gehaltenen, edel wirkenden Oberfläche sind Fingerabdrücke nahezu nicht mehr sichtbar.

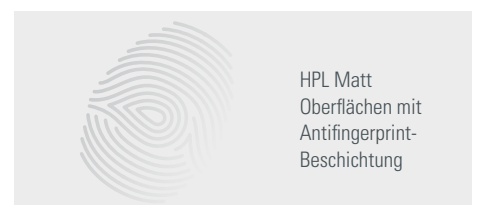

ZARGEN



Profilzarge PZ-6
profiliert

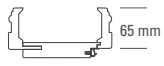

Montagezarge VZ-6
gerundet/gerundet

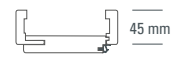

Montagezarge VZ-6
gerundet/gerundet

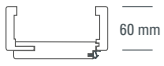

Montagezarge VZ-6
eckig/eckig

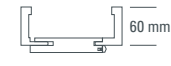

Montagezarge VZ-6
gerundet/stumpf



Massivholzzarge
profiliert



ZARGENAUSFÜHRUNGEN

Montagezarge VZ-6

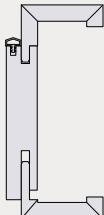
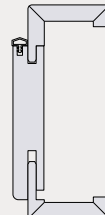
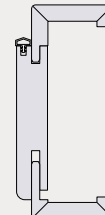
		
Futterbrett: eckig Bekleidung: eckig Bekleidungsbreite: 60 mm Oberflächen: Furnier, HPL, Farblack	Futterbrett: gerundet, 4 mm Bekleidung: gerundet, 3 mm Bekleidungsbreiten: 45, 60, 80, 100, 120 mm Oberflächen: DuriPort*, Weiss lackiert WL10 (nach RAL 9010), Brillantweiss WL16 (nach RAL 9016)	Futterbrett: gerundet, 6 mm Bekleidung: gerundet, 3 mm Bekleidungsbreite: 60 mm Oberflächen: DuriTop

Montagezarge VZ-6, stumpf

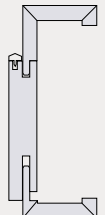
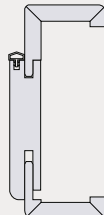
	
Futterbrett: eckig Bekleidung: eckig Bekleidungsbreite: 60 mm Oberflächen: DuriTop, Furnier, Farblack, vorgrundiert, HPL	Futterbrett: gerundet, 6 mm Bekleidung: gerundet, 2 & 3 mm Bekleidungsbreite: 60 mm Oberflächen: Weiss lackiert WL10 (nach RAL 9010), Brillantweiss WL16 (nach RAL 9016)

L-Winkel (Schliessseite)

Klare Linien und konsequentes Design bilden die Grundlage für die moderne Architektur. Um die Stufigkeit von Futterbrett und Bekleidung auf der Schliessseite aufzuheben kann der L-Winkel optional für die Montagezarge VZ-6, gefälzt und stumpf, eingesetzt werden.

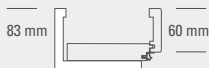

Schliessseite mit L-Winkel



Schliessseite ohne L-Winkel

Blendrahmen (Öffnungsseite)

Renovierungen leicht gemacht: Blendrahmen bestehen aus einem Rahmen, der einseitig auf die Wand montiert wird. Sie kommen häufig bei geringen Wandstärken oder speziellen Wandanschlüssen zum Einsatz, für die keine Zarge verwendet werden kann. Bestellbar sind sie in den Oberflächen Weiss lackiert WL10 (nach RAL 9010), Brillantweiss WL16 (nach RAL 9016) und jetzt auch in den gängigsten Oberflächen der DuriTop Collection.

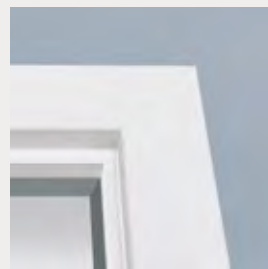

Blendrahmen



Schliessblech Blendrahmen



* In den DuriPort Oberflächen ist die Montagezarge VZ-6 nur in der Bekleidungsbreite 60 mm erhältlich.

AUSFÜHRUNGEN



Britt LA-6G, 2-flügelig

Einflügelig, zweiflügelig, Seiten- und Oberlichter

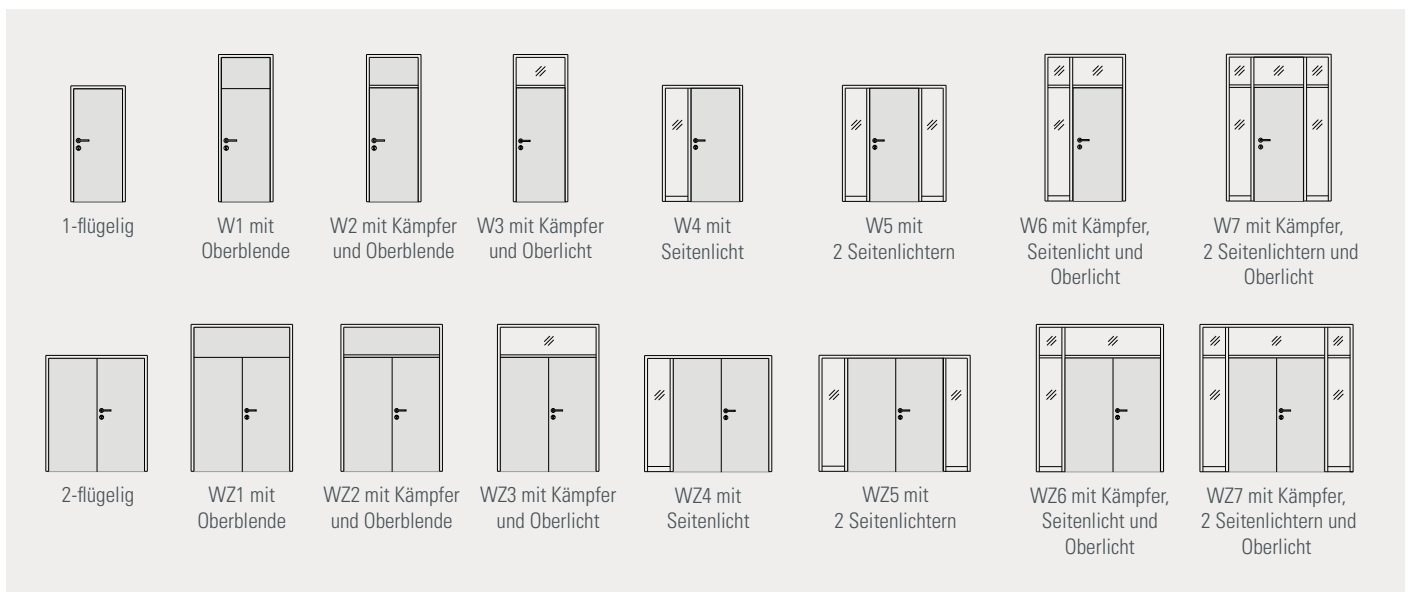

Abgebildetes Modell aus dem DIN-Sortiment

MITTELLAGEN

Das Innere einer Tür – auch Einlage genannt – richtet sich ganz nach den Anforderungen, die an die Tür gestellt werden. Die Mittellage entscheidet über das Gewicht und die Stabilität der Tür.

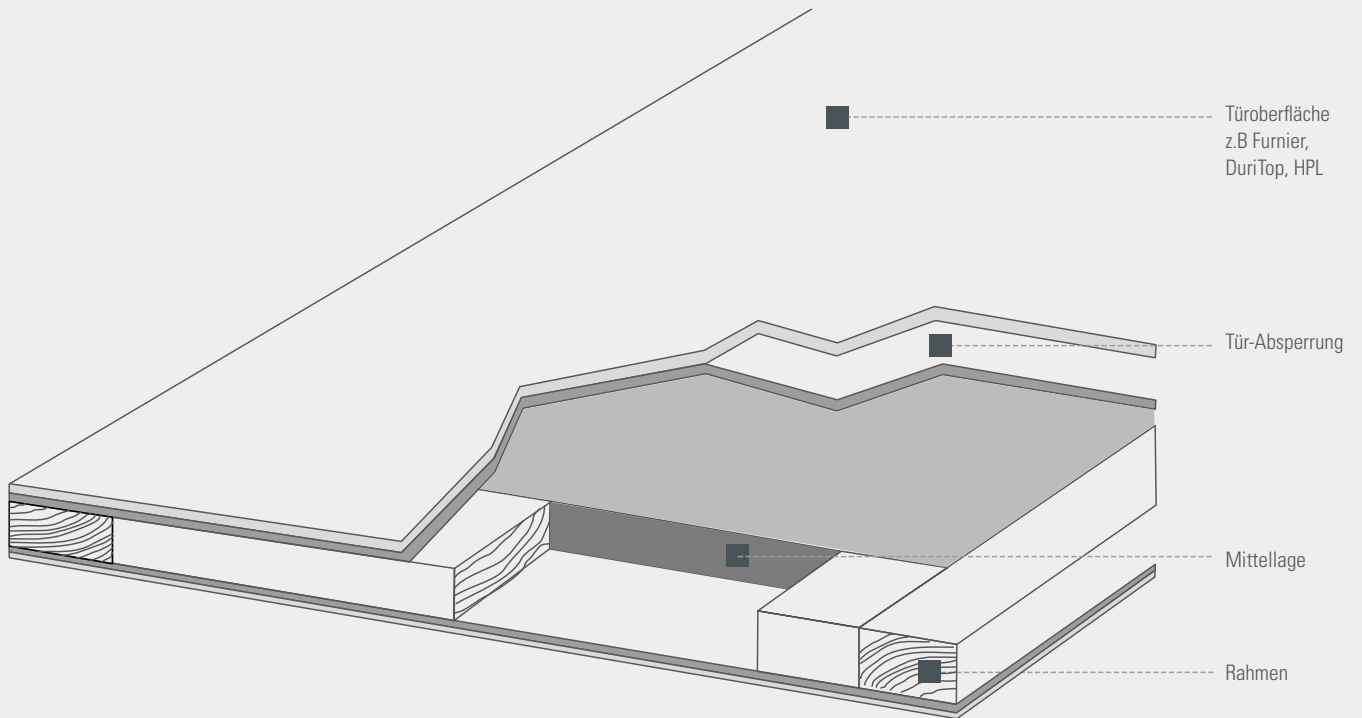

Das Innenleben einer Tür – Arten von Mittellagen

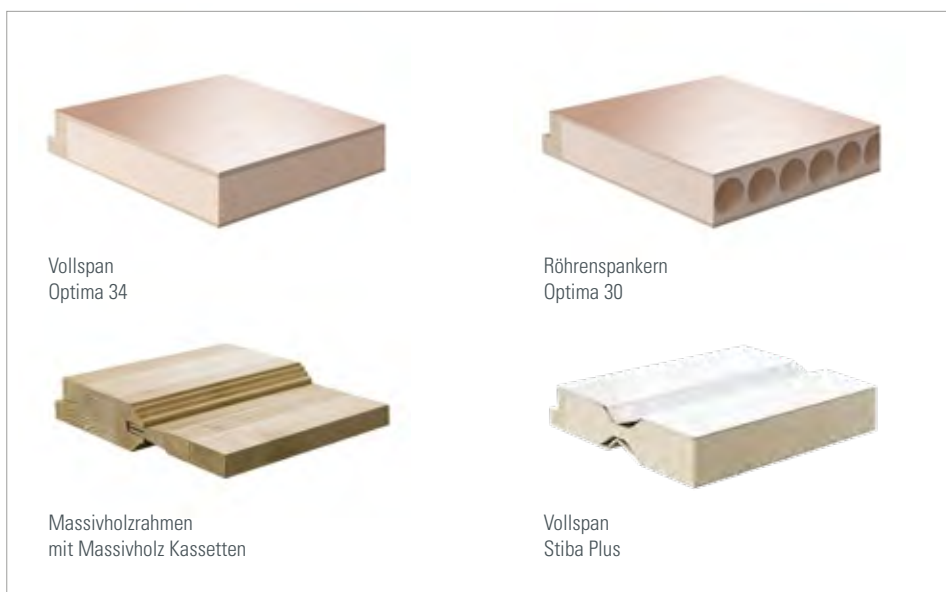

BÄNDER UND SCHLÖSSER

Bänder zweiteilig

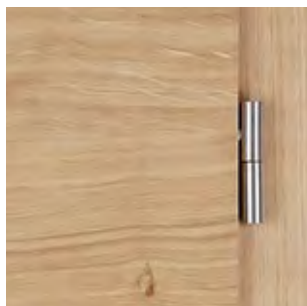

Band V 3420 WF

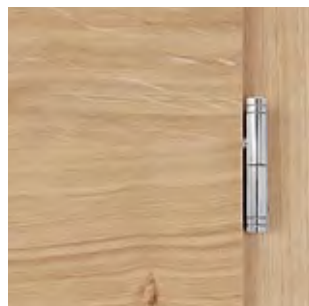

Zierband V 3420 WF Basic

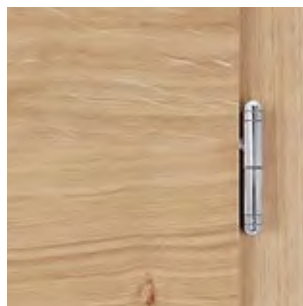

Zierband V 3420 WF Soft

Bänder dreiteilig

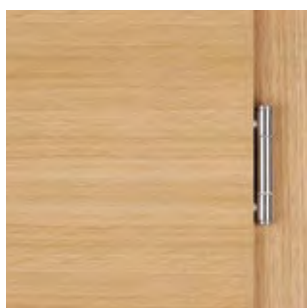

Band V 4426 WF

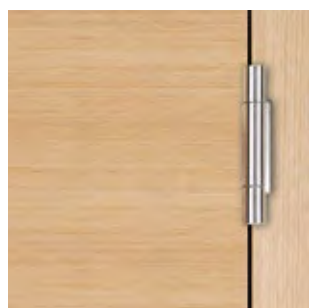

Band VX 7729

Verdeckt liegende Bandsysteme

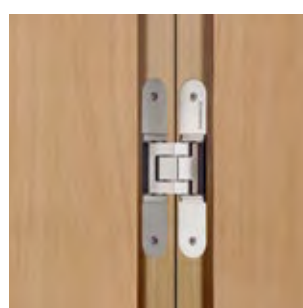

TECTUS TE 340 3D, Edelstahl-Optik,
für stumpf einschlagende Türen

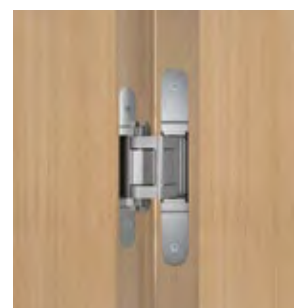

TECTUS TE 380 3D, Edelstahl-Optik,
für gefälzte Türen

Schlösser



Komfortschloss mit Flüsterfalle für besonders leises Öffnen und Schliessen.



Das Magnetfallenschloss überzeugt durch eine leise Akustik und seine elegante Optik. Erhältlich für stumpfe und gefälzte Türen.

Mit der Wahl des Türschlosses bestimmen Sie selbst, wie leise Ihre Tür schliesst. Oder Sie verzichten ganz auf die Verriegelung und damit auf das Schlüsselloch. Ein klarer Vorteil für einen modernen Look.

JELD-WEN SMARTCLOSE

Tür öffnen & schliessen – ein Kinderspiel



Bei Türen aus Holz ist JELD-WEN smartClose nahezu unsichtbar (integrierte Variante).



Bei Ganzglastüren verbirgt sich JELD-WEN smartClose hinter einer Abdeckung (aufgesetzte Nachrüst-Variante).

Neuer Bedienkomfort

Der innovative Schliessmechanismus JELD-WEN smartClose dämpft die Tür beim Schliessen sanft und hält sie selbsttätig zu.

- Mehr Bedienkomfort durch leichtes, bequemes Öffnen und Schliessen der Tür.
- Schlichtes, elegantes Design: Auf Schloss und Schliessblech kann verzichtet werden.
- Erhältlich für Ganzglastüren und Holztüren (stumpf einschlagend und gefälzt).
- Holztüren können auch nachträglich mit einer Aufsatzlösung ausgestattet werden.



DRÜCKERGARNITUREN



Inlayfarben Planifix Nizza:

WL10

WL16

Schwarz

Planifix Nizza Edelstahl matt, Inlayfarbe Brillantweiss WL16

Ideal für moderne Türdesigns



- Beidseitig fast flächenbündige Rosettenoptik.
- In 4 Ausführungen: Unversperbar, mit Sperrolive sowie als Drücker mit Schlüsselrosette (Ovalbart) und PZ-Schlüsselrosette.
- Werkzeuglose Montage, einfach aufzustecken.
- Drückerrosette in **runder** und **eckig-bombierter Form** erhältlich.



Planofix Houston
Satinieret verchromt

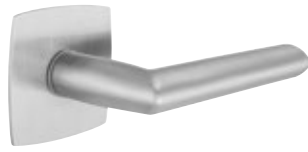

Planofix Stockholm
Edelstahl matt

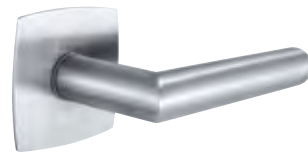

Planofix Amsterdam
Edelstahl matt



Planofix Acapulco*
Satinieret verchromt



Planofix Bergen**
Verchromt/Aluminium/Stahl

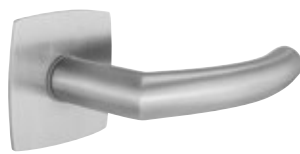

Planofix Trondheim
Edelstahl matt

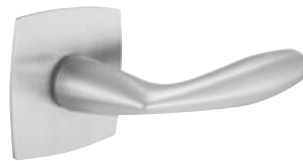

Planofix Vitoria
Satinieret verchromt



Planofix Denver
Edelstahl matt



Planofix Oslo
Edelstahlfarbig



Planofix Dallas
Edelstahl matt



Planofix Los Angeles
Satinieret verchromt



Planofix Wechselgarnitur-
Flach-Knopf
Edelstahl matt

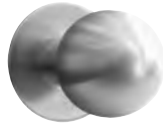

Planofix Wechselgarnitur
Kugel-Knopf
Edelstahl matt

* Planofix Acapulco ist nur mit eckig-bombierter Rosettenform erhältlich.

** Planofix Bergen ist nicht als Wechselgarnitur erhältlich.

Ausführungsvarianten



Unversperbar



Mit Sperrolive auf
der Türinnenseite
(WC-Sperre)



Mit Schlüsselrosette
(Ovalbart)



Mit PZ-Schlüsselrosette



Muschelgriff Planofix Push
Edelstahl-Optik

BESCHLÄGE GANZGLASTÜREN

Griffpaare



Adina
Edelstahl poliert / matt



Alda
Edelstahl matt



Christina
Edelstahl poliert / matt



Daniela
Edelstahl matt



Laronda
Chrom / Nickel matt /Edelstahl, Chrom / Perla Silber matt



Loredana
Edelstahl poliert / matt



Lorita
Edelstahl matt



Lucia
Edelstahl matt / Aluminium EV1



Veronica
Edelstahl matt

Weitere Griffpaare auf Anfrage erhältlich.

Beschlag-Sets



Gate, Schlosskasten mit Magnetfalle
UV, PZ, WC und Gegenkasten



Puristo / Classic, Schlosskasten UV, BB, PZ, WC
und Gegenkasten



Classico / Rondo, Schlosskasten UV, BB, PZ, WC
und Gegenkasten



Creativo, Schlosskasten UV, BB, PZ, WC
oder Gegenkasten



Office, Band-Paar



Rahmenteile für Holzarge

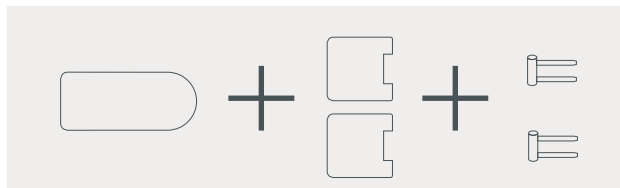

Schlosskästen werden jeweils zusammen mit dem Office Band-Paar und den Rahmenteilen für Holzarge geliefert! Gegenkästen zusätzlich mit Feststellern für Standflügel.

! UV = unversperrt
PZ = Profilzylinder

BB = Buntbart
WC = WC Schloss

BESCHLÄGE SCHIEBETÜREN

Griffstangen



Griffstange Eleganza
Länge 350 mm, Ø 25 mm
für Holz- und Glastüren, Edelstahl



Griffstange Klassik
Länge 1200 mm, Ø 30 mm
für Holz- und Glastüren, Edelstahl



Griffstange Edelstahl
Länge 600 mm | 1600 mm, Ø 25 mm
für Holztüren, Edelstahl

Griffstangen



Inlayfarben Griffstange Nizza:

Schwarz

WL10

WL16

Griffstange Nizza
Länge 350 mm, für Holz- und
Glastüren, Edelstahlfarbig

Griffmuscheln



Griffmuschel Planofix rund
für Holz- und Glastüren, Edelstahl-Optik
Aussenmasse: Ø 62 mm



Griffmuschel Planofix eckig bombiert
für Holz- und Glastüren, Edelstahl-Optik
Aussenmasse: 62 x 62 mm

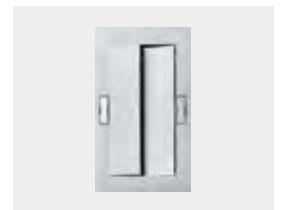

Griffmuschel Planofix Push
für Holztüren, Edelstahl-Optik
Aussenmasse: 85 x 150 mm

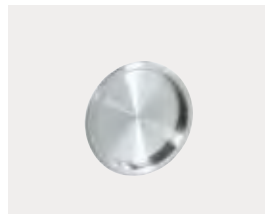

Flächenbündige Griffmuschel
für Holztüren, Edelstahl
Aussenmasse: Ø 60 mm

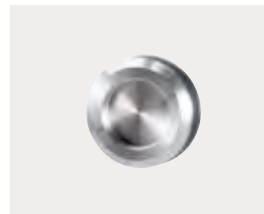

Griffmuschel Rondo
für Glastüren, Edelstahl
Aussenmasse: Ø 65 mm



Griffmuschel Hohl
für Glastüren, Edelstahl
Aussenmasse: Ø 65 mm



Griffmuschel Puristo
für Glastüren, Edelstahl
Aussenmasse: Ø 65 mm



Serie 35 – REDUZIERT AUFS MAXIMUM



SERIE 35

Die Designausstattung für höchsten Komfort

Komfortpaket Serie 35-VS



Optima 35-VS, stumpf
Brillantweiss WL16 (nach RAL 9016)



Vollspaneinlage



Bodendichtung für besseren Schallschutz



TECTUS Band TE 340 in Edelstahl-Optik



Magnetfallenschloss ohne Riegel



Planofix Nizza, Inlay Weiss (nach RAL 9016)

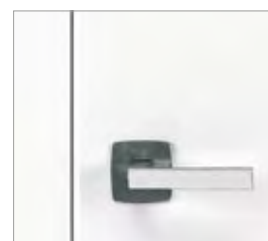

Flächenbündiges Design für Tür und Zarge

Komfortpaket Serie 35-RS



Optima 35-RS, stumpf
Brillantweiss WL16 (nach RAL 9016)



Röhrenspankerneinlage



Komfortschliesssystem JELD-WEN smartClose



TECTUS Band TE 340 in Edelstahl-Optik



Flächenbündiges Design für Tür und Zarge



Griffstange GS100, geschliffen in poliert verchromt oder edelstahlfarbig eloxiert



Passende Komfortausstattungen auch für Schiebe- und Ganzglastüren erhältlich. Fragen Sie Ihren Fachberater.





PROFESSIONELLE TÜRLÖSUNGEN

SO VIELSEITIG UND SO GROSS WIE IHRE ANSPRÜCHE! UNSERE FUNKTIONSTÜREN SETZEN MASSSTÄBE BEI SICHERHEIT, RAUCH- UND BRANDSCHUTZ SOWIE SCHALLSCHUTZ. GANZ GLEICH, WELCHE FUNKTION SIE FÜR IHR PROJEKT BENÖTIGEN, WIR KÖNNEN DIE ENTSPRECHENDE TÜRLÖSUNG IN JEDER MENGE LIEFERN UND STEHEN IHNEN AUSSERDEM MIT UNSEREM FACHWISSEN BERATEND ZUR SEITE. DIE NACHFOLGEND BESCHRIEBENEN LEISTUNGSEIGENSCHAFTEN LASSEN SICH MITEINANDER KOMBINIEREN, DESHALB SPRECHEN WIR AUCH VON „MULTI-FUNKTIONSTÜREN“.

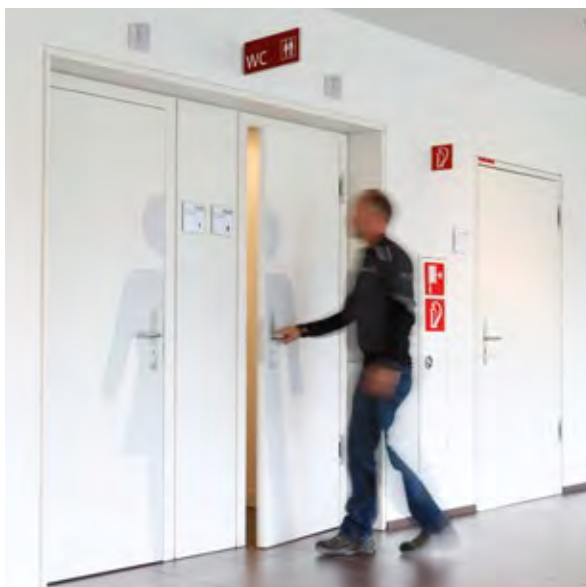



EINBRUCHSCHUTZ



Einsatzempfehlungen:



- Wohnungsabschlüsse
- Datensicherungsarchive
- Eingänge zu sicherheitssensiblen Bereichen
z.B. in Kliniken, Labore

Sicherheit für Ihr Zuhause

Das eigene Zuhause – ein Ort der Sicherheit und Geborgenheit. Sicherlich wollen Sie sich gar nicht erst vorstellen, dass Sie eines Tages Ihre Eingangstür aufgebrochen vorfinden. Dass man sich vor Einbrüchen schützen kann, zeigt die Erfahrung der Polizei. Denn über ein Drittel der Täter scheitert beim Versuch in eine Wohnung einzubrechen, nicht zuletzt wegen sicherungstechnischer Einrichtungen.

Insbesondere einbruchhemmende Wohnungseingangstüren minimieren das Risiko, dass sich ungebetene Besucher Zutritt zu Ihren Räumen verschaffen. Türblatt, Band, Bandtasche, Schloss, Schliessblech, Drücker und Zarge sowie die fachgerechte Montage sorgen dafür, dass Sie und Ihr Eigentum geschützt bleiben.



Ein gutes Gefühl

Einbruchhemmende Türen werden in sogenannte Widerstandsklassen eingeteilt. Die Auswahl der Widerstandsklasse sollte unter Berücksichtigung der Lage des Gebäudes, der Nutzung und des Sachwertinhalts erfolgen. In der Praxis kommen am häufigsten die Widerstandsklassen RC (Resistance class) 1 bis 3 zum Einsatz.

RC	Täter-/Aktionsbeschreibung	Widerstandszeit	Einsatzempfehlung
1N	Bauteile der RC 1N weisen einen Grundschutz gegen Aufbruchversuche mit körperlicher Gewalt wie Gegentreten, Gegenspringen, Schulterwurf, Hochschieben und Herausreißen auf (vorwiegend Vandalismus).	keine manuelle Prüfung	Grundsicherung Wohnungsabschlusstüren mit geringer Einbruchhemmung
2	Der Gelegenheitstäter versucht zusätzlich mit einfachen Werkzeugen wie Schraubendreher, Zange und Keile das verschlossene und verriegelte Bauteil aufzubrechen.	3 Min.	Standardsicherheit Wohnungsabschlusstüren und Haustüren mit normalem Risiko
3	Der Täter versucht zusätzlich mit einem zweiten Schraubendreher und einem Kuhfuss das verschlossene und verriegelte Bauteil aufzubrechen.	5 Min.	Erhöhte Sicherheit Wohnungsabschlusstüren und Haustüren mit hohem Risiko



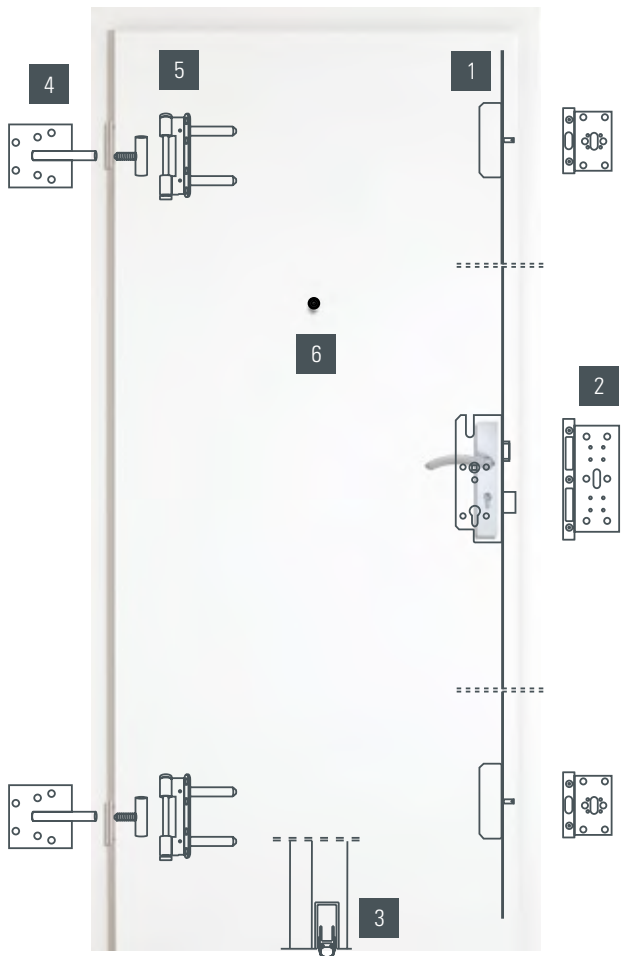

EINBRUCHSCHUTZ

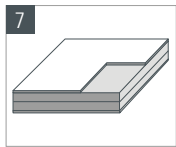

- 1 Dreifachverriegelung 3 Schliesspunkte (als Zubehör)
- 2 Verstärktes Schliessblech
- 3 Absenkbare Bodendichtung (als Zubehör)
- 4 Verstärkte Bandtaschen
- 5 Spezialband
- 6 Spion (als Zubehör)
- 7 Vollspaineinlage bzw. Spezialeinlagen



Empfohlene Ausstattung für Wohnungseingangstüren

-  **RC2 Einbruchschutz**
Widerstandsklasse RC2
-  **Schallschutz**
Schallschutzklasse III, $R_w, R = 37$ dB
-  **Klimaklasse III**
Standfestigkeit des Türblattes bei Temperaturunterschieden

Aufgrund der Energieeinsparverordnung (EnEV), und modernem umweltbewusstem Bauen (Niedrigstenergiegebäude) werden Treppenhäuser von Mehrfamilienhäuser oft nicht mehr beheizt. Somit sind Wohnungseingangstüren bei hohem Differenzklima mit Ausstattung für Klimaklasse III zu empfehlen.

Siehe RAL-GZ 426 und ifz Info „Verformung von Innentüren“

Ausrüstung eines einbruchhemmenden Türelementes RC2 – von der Polizei empfohlen.

Tipps für einen wirkungsvollen Einbruchschutz:

- Nur geprüfte einbruchhemmende Haus- und Wohnungseingangstüren (Elemente) mit Sicherheitsbeschlag einsetzen.
- Die fachgerechte Montage ist Voraussetzung für die einwandfreie Funktion und dauerhafte Gebrauchstauglichkeit von Wohnungseingangstüren. Dies gilt natürlich auch für nachträglich montierte Nachrüstprodukte.
- Wenn ein Schlüssel verloren geht, sollte der Schliesszylinder getauscht werden.
- Die Wohnungstür nicht nur ins Schloss fallen lassen, sondern zusätzlich selbstverriegelnde Schlösser einsetzen.
- Den Wohnungsschlüssel niemals vor der Haustür verstecken. Einbrecher kennen die üblichen Verstecke.
- Türspione und Sperrbügel verwenden – ein gesundes Misstrauen gegenüber Fremden ist ratsam.

Designauswahl

Unsere einbruchhemmenden Türen vereinen Design und Funktion. Sie sind in den verschiedensten Oberflächen und Modellen erhältlich und können sich so harmonisch in das Raumkonzept Ihrer Wohnung einfügen oder als Raumgestalter elegante Akzente setzen. Bei der Schliess- und Öffnungsseite Ihrer Tür müssen Sie sich nicht für eine Oberfläche entscheiden – Sie können auch zwei verschiedene Dekore auswählen.

Beispiel



Öffnungsseite
Furnier Eiche europ. astig Living



Schliessseite
DuriTop Spezial Flint Grey

Renovierungsvorteil

Unsere Sicherheitslösungen sind nicht nur ideal für den Neubau. Auch für Sanierungen und Renovierungen bieten wir eine Auswahl einbruchhemmender Block-, Blendrahmen und auch Renovierungszargen an. Mit unseren praktischen Zargenlösungen ist Ihre neue Wohnungseingangstür schnell und sauber eingebaut. Damit sie auch fachgerecht montiert wird, empfehlen wir Ihnen den Einbau von einem Fachbetrieb vornehmen zu lassen.

Unsere Partner für Ihre Sicherheit:

Wir bieten Ihnen eine Vielzahl von Sicherheitslösungen an! Damit Sie genau die richtige Lösung finden, die zu Ihrem Sicherheitsbedürfnis passt, arbeiten wir mit ausgewählten Fachhändlern zusammen, die Sie kompetent beraten werden. Im Rahmen einer persönlichen Sicherheitsberatung zeigen Ihnen unsere Partnerhändler, wie Sie sich und Ihr Eigentum wirksam vor einem Einbruch schützen können und helfen Ihnen dabei, die passende Sicherheitstür auszusuchen.

Profitieren Sie von den Erfahrungen unserer Partner und lassen Sie sich beraten!

SCHALLSCHUTZ



Einsatzempfehlungen:



- Patientenzimmer/Behandlungsräume
- Schlafzimmer/Flurbereich
- Büro-/Verwaltungsräume
- Wohnungsabschlusstüren
- Konferenzräume
- Schulungsräume
- Hotelzimmer

Der Lärm kann draussen bleiben

Lärm gehört zu den unangenehmsten Belastungen unseres täglichen Lebens und gefährdet unsere Gesundheit. Auf Dauer kann Lärm die Konzentrationsfähigkeit und den Schlafrhythmus stören, ausserdem Tinnitus und Herz-Kreislaufbeschwerden auslösen.

Schall wird von Menschen, Autos, Maschinen usw. in Form von Schallwellen erzeugt, die sich über die Luft ausbreiten – das nennt man Luftschall. Ab 10 Dezibel (dB) wird der Schalldruck vom Gehör wahrgenommen, zwischen 40 und 50 dB entspricht er bspw. der Geräuschquelle einer ruhigen Wohnstrasse und ab 100 dB wird der Schalldruck als schmerzhaft empfunden. Der Luftschall gelangt dabei in erster Linie über Türen und Fenster in die Räume.



Darauf sollten Sie achten!

Der angegebene Schalldämmwert kann nur erreicht werden, wenn alle Einbau- und Montagehinweise beachtet werden:

- Nur geprüfte Türelemente verwenden (Prüfzeugnis des Herstellers beachten).
- Türelemente entsprechend den Vorgaben des Herstellers einbauen und einstellen (z.B. vollflächige Hinterfüllung der Zarge, korrektes Einstellen von Bodendichtung und Bändern).
- Voraussetzungen im Gebäude (Wandanschlüsse, Schallschutz von Decken und Boden) und Schallnebenwege (Installationsdosen, Schalter, Lüftungskanäle, usw.) beachten.
- Bei Teppichboden ist eine geeignete Bodenschiene einzusetzen.

SCHALLSCHUTZ



Schallschutzlösungen:



Die mechanisch abnehmbare Bodendichtung hindert Schall und Zugluft.



Zwei Dichtungsebenen durch die integrierte Türfalzdichtung und die akustisch wirksame Zargendichtung.



Die Alu-Verbundabsperung für Klimaklasse III sorgt für eine erhöhte Stabilität im Differenzklima und sichert zusätzlich den Schallschutz am Bau.

➔ Schallübertragung von einem Raum zum anderen.

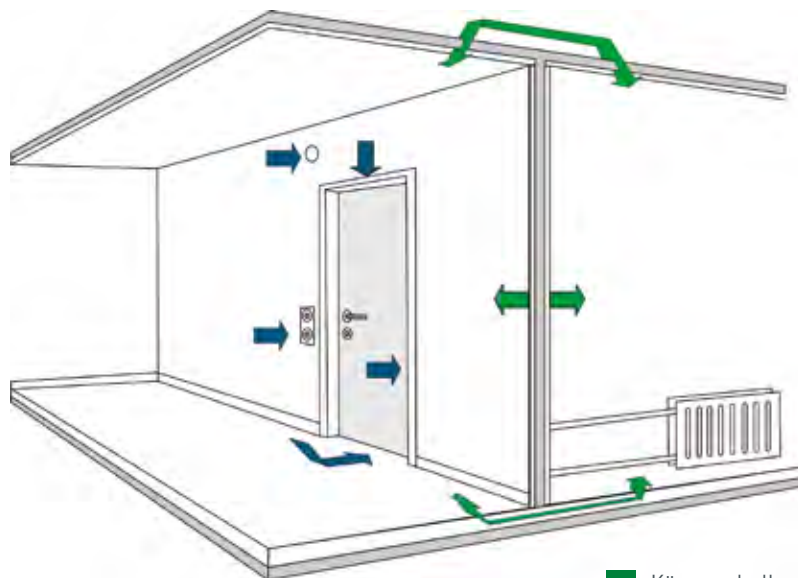

■ Körperschaall ■ Luftschaall

Je nach örtlicher Gegebenheit werden die vier Schallschutzklassen SK1, SK2, SK3 und SK4 unterschieden.

Schallschutzklasse	Abkürzung	Schalldämmwerte
Schallschutzklasse 1	SK1	Rw,P 32 dB - Vorhaltemass 5 dB=Rw,R 27 dB
Schallschutzklasse 2	SK2	Rw,P 37 dB - Vorhaltemass 5 dB=Rw,R 32 dB
Schallschutzklasse 3	SK3	Rw,P 42 dB - Vorhaltemass 5 dB=Rw,R 37 dB
Schallschutzklasse 4	SK4	Rw,P 47 dB - Vorhaltemass 5 dB=Rw,R 42 dB

Empfohlene Schallschutzklassen für Wohnungseingangstüren

Schallschutzklasse 1 bei Wohnungseingangstüren oder Zimmertüren (z.B. Arbeitszimmer) hinter denen sich erst ein Flur/Diele befindet.

Schallschutzklasse 3 bei Wohnungseingangstüren hinter denen sich direkt ein Wohnraum befindet (z.B. Appartements).

Das Zuhause in Ruhe geniessen

Schallschutz zur Abschottung von Lärm und zur Wahrung der Diskretion nach aussen zählt zu den häufigsten und damit wichtigsten Ausstattungsmerkmalen eines Türelements. Nach der DIN 4109 (Schallschutz im Hochbau) werden folgende Messgrössen unterschieden:

Rw	Die kennzeichnende Grösse der Luftschalldämmung von Türen. Hiermit meint man das bewertete Schalldämm-Mass eines betriebsfähigen Türelementes. Die Schallübertragung erfolgt nur über das geprüfte Bauteil, nämlich über Türblatt, Zarge, Beschläge und Dichtung.
Rw,R	Das R steht für „Rechenwert“. Der Rechenwert Rw,R ist der um das Vorhaltemass verminderte Wert von Rw (Rw,P). $Rw,R = Rw,P (Rw) - 5 \text{ dB (Vorhaltemass)}$
Rw,P	Der Begriff Rw,P ist das Resultat einer Eignungsprüfung in einem Prüfstand.
Vorhaltemass	Das Vorhaltemass soll den möglichen Unterschied des Schalldämm-Masses am Prüfobjekt im Prüfstand und am tatsächlichen Bau sowie eventuelle Streuungen der Eigenschaften der geprüften Konstruktion berücksichtigen. Es beträgt für Türen 5 dB. Soll ein Schalldämmmass von $Rw,R=27 \text{ dB}$ erreicht werden, muss ein Türelement mit einem Schalldämm-Mass von $Rw=32 \text{ dB}$ eingesetzt werden.

KLIMAKLASSE



Einsatzempfehlungen:

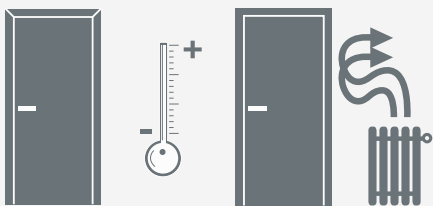

- Nicht ausgebautes Dachgeschoss
- Kellerabgang
- Unbeheizte Räume

Wärmedämmtüren

Türen, insbesondere Wohnungseingangstüren, sind ständig Temperatur- und Luftfeuchtigkeitsschwankungen ausgesetzt. Im Treppenhaus eines Mehrfamilienhauses kann es trocken und kalt, in der Wohnung selbst warm und z.B. aufgrund schlechter Lüftung feucht sein. Der Fachmann spricht in diesem Fall auch von einem „Differenzklima“. Das Differenzklima kann zur Folge haben, dass sich Türen verformen und somit nicht mehr dicht schliessen. Die Folge ist meist Durchzug und Wärmeverlust.

Bei den klimatischen Belastungen der Innentüren unterscheidet man nach geringem, mittlerem und hohem Differenzklima: den Klimaklassen I, II und III. Neben der klimatischen Stabilität stellt auch die mechanische Beanspruchung ein wichtiges Kriterium dar. Je nach zu erwartender Belastung werden Türen den Beanspruchungsgruppen N (normal), M (mittel), S (stark) und E (extrem) zugeordnet.

	Einsatzort	I einfach	II mittlere	III hohe	N einfach	M mittlere	S hohe	E extreme
		Klimaklasse Tür			Beanspruchungsgruppe Türblatt			
Wohnungs- innentüren zum:	Wohn-/ Schlaf-/ Arbeitszimmer	■			■	■		
	Kinderzimmer, Küche, Abstellraum	■			■	■		
	Bad, WC	■	■ ¹⁾		■	■		
	Wohnungsabschlusstür			■			■	
	Türen zu nicht ausgebautem Dachgeschoss			■		■		
	Kellerabgangstür			■		■		
	gewisse Objektüren (z.B. Klassenzimmer, Kantinen etc.)	■	■ ¹⁾					■

Quelle ift Rosenheim "Anforderungen an Innentüren aus Holz und Holzwerkstoffen - Klimaklassen und mecha. Beanspruchungsgruppen"

1) In Bereichen mit erhöhter Luftfeuchtigkeit

Wärmedämmung

Eine gute Wärmedämmung sorgt dafür, dass die Wärme nicht durch die Gebäudehülle nach draussen entweicht, sondern dort verbleibt, wo sie gebraucht wird: im Inneren eines Gebäudes. Sie ist insbesondere in Einbausituationen wie einem Keller oder einem Dachboden von grosser Wichtigkeit. Speziell für diesen Einsatz haben wir die Wärmeschutztür Typ42 entwickelt. Diese Tür weist mit einem Wert von 0,9 W/m²K einen hervorragenden Wärmedurchgangskoeffizient auf. Zusammen mit der Bodendichtung und der Alu-Verbundabsperung Klimaklasse III hält die Tür auch einem Differenzklima stand und schliesst komplett dicht ab.

Was ist der U-Wert?

Der U-Wert (auch Wärmedurchgangskoeffizient) gibt an, wieviel Wärme pro Stunde, pro m² Türfläche, einer bestimmten Dicke hindurchgeht: Der U-Wert ist somit ein Verlustwert. Je kleiner der U-Wert ist, desto besser ist die Wärmedämmung.

RAUCH- UND BRANDSCHUTZ

Ausbreitendes Feuer und sich entwickelnde Rauchgase – beides sind grosse Gefahren für Leben und Gesundheit, zudem zerstört ungehemmtes Feuer Inventar, Anlagen und Dokumente. Der entstehende Schaden kann verheerend sein.

JELD-WEN Rauch- und Brandschutztüren verhindern das rasche Ausbreiten von Feuer und Rauchgasen über abgetrennte Räume hinweg. Unterschiedliche Typenklassen halten einem Feuer mindestens 30 bzw. 90 Minuten lang stand. **Alle Türen werden als Komplettlösung mit Schlössern, Drückern, Bändern und automatischen Schliessern geliefert.** Rauch- und Brandschutztüren sind vielerorts zum Schutz von Menschenleben vorgeschrieben.



Einsatzempfehlungen:

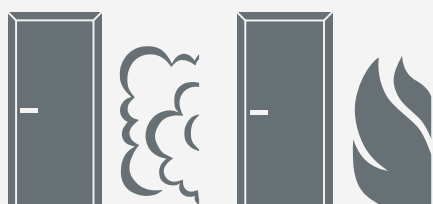

Rauch- und Brandschutzabschlüsse werden vom Planer definiert und trennen bzw. unterteilen häufig:

- Treppenhäuser
- Gebäudebereiche
- Lange Flure
- Flucht- und Rettungswege



BRANDSCHUTZÜBERSICHT



	Türdicke in mm	geprüfte Grösse im Licht	Brandschutzregister Zulassungs-Nr.	Holzcharge MBW / LBW	Metalzarge MBW / LBW	Metal-Steckzarge MBW / LBW	Metalzarge mit Glassseiten- & Oberteil LBW / MBW	Metal-Designzargen MBW / LBW	Metal-Leibungsrahmen Sanierungszarge	Blendrahmen Holz 90/50 MBW	Blendrahmen Holz 90/50 LBW	Blockrahmen Holz 70/50 MBW / LBW	Blockfutter Holz 50 mm 2-teilig MBW / LBW	dB / Rw	RC / WK Einbruchklassen	Klimaklasse	Klimaklasse mit Alueinlage	Verglasung	ITS- Fräsung	verdeckt liegendes Band
Innen- und Abschlusstüren EI 30 / EI 90 geprüft nach EN 1634-1																				
P1-EI30	1-flg	43	1100/2210	A 22949	A					A	A	A	A	34	2	2b	2c			
P1-EI30	1-flg	43	1050/2100	A 22949		A	A							34	2	2b	2c			
P1-EI30 nur stumpfeinschlagend ohne Türfalz	1-flg	43	1200/2500	A 22949	A	A	A			A	A	A	A	34	2	2b	2c			
P48-EI30	1-flg	48	1100/2200	A 22991	A	A				A	A	A	A	44	2	2b	3c			
P56-EI30	1-flg	56	1100/2200	A 21964	A	A	A	A	A	A	A	A	A	41		2c	3c		•	•
P56-EI30 nur stumpfeinschlagend, Falz max. 16 mm	1-flg	56	1200/2500	A 21964	A	A	A			A	A	A	A	41		2c	3c		•	•
P56-EI30	1-flg, Glas	56	1100/2200	A 21967	A	A	A	A	A	A	A	A	A	41		2c	3c	•	•	•
P56-EI30 nur stumpfeinschlagend, Falz max. 16 mm	1-flg, Glas	56	1200/2500	A 21967	A	A	A			A	A	A	A	41		2c	3c	•	•	•
P56K-EI30	1-flg	56	1100/2200	A 20847	A	A	A	A	A	A	A	A	A	44		2c	3c		•	•
P70-EI30	1-flg	70	1236/2470	A 25308	A	A	A	A		A	A	A		47	2	3a	3b		•	•
P70-EI30	1-flg, Glas	70	1236/2470	A 23318	A	A	A		A	A	A			44	2	3a	3b	•	•	•
P70-EI30	2-flg	70	2520/2450	A 25235	A	A		A		A	A	A		47		3a	3b		•	•
P70-EI30	2-flg, Glas	70	2520/2450	A 25238	A	A		A		A	A	A		44		3a	3b	•	•	•
P70-EI90	1-flg	70	1311/2468	A 20801		A	A							37	2	2c			•	•
P70-EI90	1-flg, Glas	70	1311/2468	A 20819		A	A							37	2	2c		•	•	•
P70-EI90	2-flg	70	2436/2468	A 20827		A	A							37		2c			•	•
P70-EI90	2-flg, Glas	70	2436/2468	A 20829		A	A							37		2c		•	•	•

EN-Kat. A keine Vergrösserung möglich (A) / EN-Kat. B Vergrösserung Linear \leq 15% oder in der Fläche \leq 20% (B) Mai 2017

PU-KANTE

Längere Lebensdauer für die Tür

Die PU-Kante bietet maximalen Schutz vor Beschädigungen im Kantenbereich und sorgt für eine längere Lebensdauer der Tür. Türen mit PU-Kante kommen vor allem in stark frequentierten Gebäuden zum Einsatz, die hohe Anforderungen an den Kantenschutz und die Hygiene stellen wie z.B. Schulen, Kindergärten, Krankenhäuser, Pflegeheime oder Bürogebäude.

Vorteile:

Schutz | Sicherheit: schlagzäh, kratz- und abriebfest, robust, geringere Verletzungsgefahr durch nahtlosen Übergang von Kante zur Oberfläche

Hygiene: porenfrei, geschlossen, leicht zu reinigen

Langlebigkeit: UV-beständig nach DIN 54004 Klasse 5-6, temperaturstabil, beständig gegen Reinigungsmittel, Chemikalien und Lösungsmitteln

Design: innovativ, individuell, farbharmonisch, kontrastreich

Technologie

Die PU-Kante ist eine ca. vier Millimeter dicke, äusserst stabile Kunststoffkante auf Polyurethanbasis (PU), die für höchste mechanische Ansprüche geeignet ist. Das Material wird in erhitzter, flüssiger Form an die Türkante „angegossen“ und geht dabei eine unlösbare Verbindung mit der Tür ein. Der besondere Vorteil liegt darin, dass die PU-Kante auch die Schnittkante des Oberflächenmaterials (z.B. HPL Schichtstoff) umschliesst.

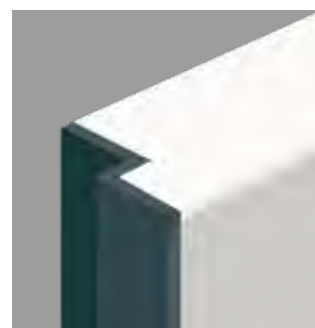

Möglich bei folgenden Funktionstüren

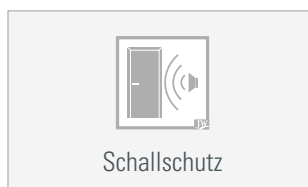
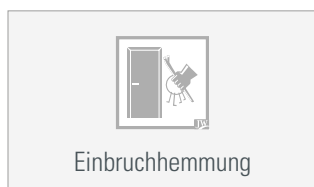
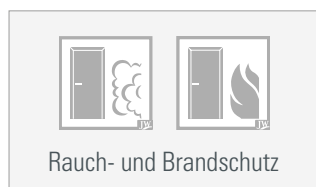

Farben

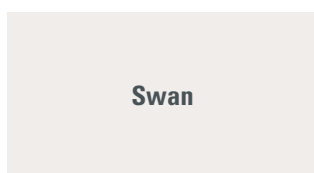
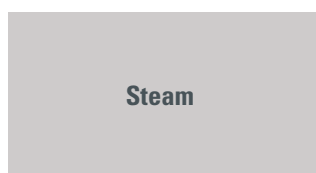
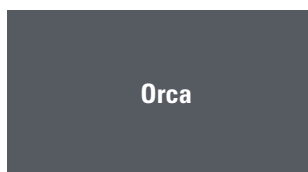
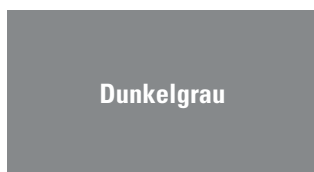
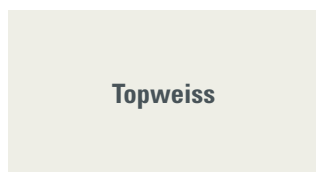

Die PU-Kante ist in sechs Standardfarben erhältlich. Zusätzlich sind individuelle Sonderfarben nach NCS auf Anfrage möglich.

Ausführungen

Drei- oder vierseitiger Kantenschutz

(bei 1-flg., Oberblende auf Anfrage)

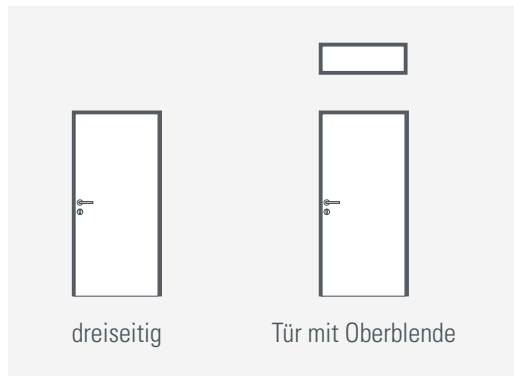

Empfohlener Komplettschutz

Ein- oder zweiseitiger Kantenschutz

(bei 1-flg., 2-flg., Oberblende)

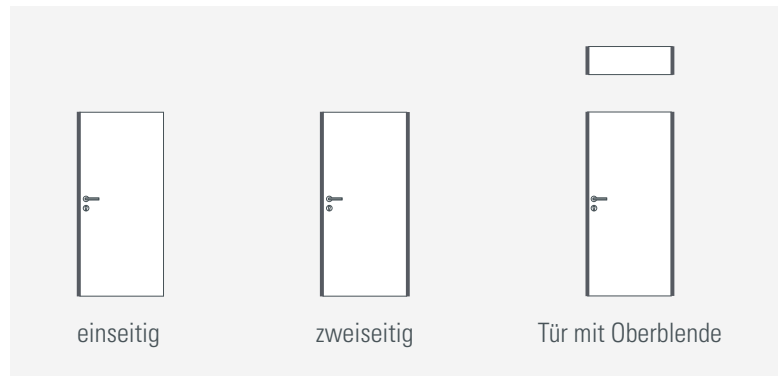

Gezielte Prävention und/oder optische Betonung

Kantenausführungen

PU-Architekten-Kante: eckig-gefast

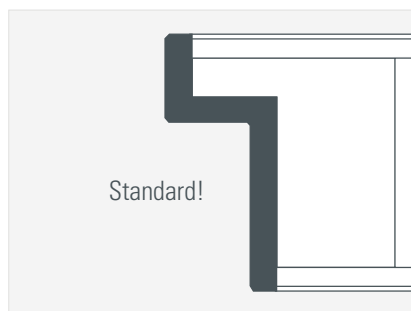

PU-Komfort-Kante: gerundet

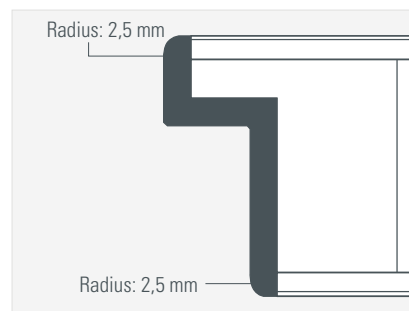

PU-Kita-Kante: gerundet

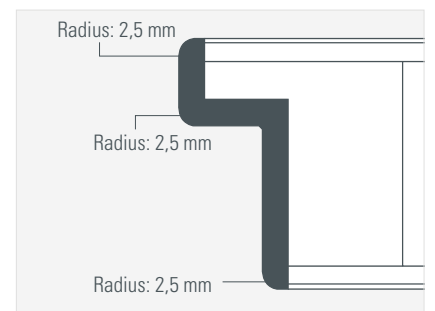

Mögliche Masse

- Tür: Höhe 1700 - 2900 mm | Breite 350 - 1360 mm
- Oberblende: Höhe 350 - 1360 mm | Breite 584 - 2900 mm
- Türdicke: 40 - 72 mm

Mögliche Türoberflächen

Die PU-Kante ist für Türen mit HPL-Beschichtung in Stärken von 0,8 mm, 1,2 mm oder 2,0 mm jeweils in Standardstruktur möglich.

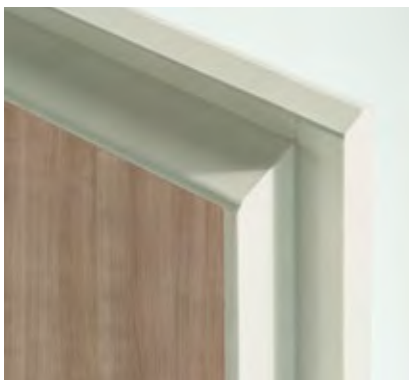

ASEPTICDOOR



Einsatzempfehlungen:



- Kliniken
- Arztpraxen
- Labore
- Schulen und Kindertagesstätten
- Öffentliche Toiletten
- Lebensmittelverarbeitende Bereiche

Optimaler Schutz vor Infektionen

Gemeinsam mit den Partnern BOS Best Of Steel, Häfele und Resopal hat JELD-WEN ein Türsystem entwickelt, das speziell auf die Erfordernisse im Klinik- und Krankenhausbereich abgestimmt und mit antibakteriellen und pflegeleichten Oberflächen und Produkten ausgestattet ist. Das Ergebnis dieses einmaligen Projekts ist ein Türsystem, das optimalen Schutz vor Infektionen bietet und das Übertragungspotenzial von Bakterien signifikant senken kann. Die beteiligten Markenhersteller stehen für das perfekte Zusammenspiel der einzelnen Komponenten. Geprüft wurde das System von Dr. med. Klaus-Dieter Zastrow, Arzt für Hygiene und Umweltmedizin in Berlin.

Neben Kliniken und Krankenhäusern kann die asepticDOOR auch in anderen hygienesensiblen Bereichen wie in Seniorenwohnheimen, Schulen und Kindertagesstätten oder in der Lebensmittelverarbeitung eingesetzt werden.



Prüfurnkunde des Hygiene-Instituts Berlin Search Care GmbH



JW JELD-WEN
DOOR SOLUTIONS

Türelemente

Als Hersteller des Türelements asepticDOOR führen wir die Komponenten mit weiteren Türeigenschaften wie Brand-, Rauch- und Schallschutz sowie Nassraum, Strahlenschutz und vielen anderen Funktionen zusammen und gewähren so ein optimales System, welches gerade für den Bereich Health Care neue Massstäbe bei dem Schutz vor Infektionen setzt.



BOS
Best Of Steel

Stahlzargen

Stahlzargen von BOS Best Of Steel werden in einer Vielzahl von Varianten, Konstruktionsmöglichkeiten und mit individuellem Design gefertigt. Die Zargen erfüllen die Anforderungen an Feuer-, Rauch- und Schallschutz in Kombination mit entsprechend geprüften Türblättern. Mit der geprüften Zarge mit antibakterieller Pulverbeschichtung stellt BOS die Zarge-Komponente zur asepticDOOR bei.

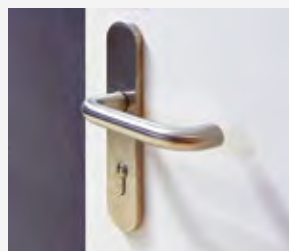

Drücker

Speziell entwickelte Türdrücker von verschiedenen Herstellern bieten aktiven Schutz vor der Verbreitung von Keimen und Bakterien. Diese gibt es in zahlreichen Objektausführungen, zum Beispiel für Feuerschutz- oder Rauchschutztüren sowie in verschiedenen Klassifizierungen für jeden Einsatzbereich. Erhältlich sind diese in verschiedenen Designvarianten sowie Oberflächen.



Oberflächen

Für die asepticDOOR kommen hygieneaktive Oberflächen zum Einsatz, welche nachweislich das Ansiedeln und Aufwachsen von Mikroorganismen verhindern. Die Wirkstoffe entfalten sich beim direkten Kontakt mit der Oberfläche. Diese sind bei zahlreichen Herstellern in nahezu allen Farben, Qualitäten und Formaten lieferbar.

FEUCHT- UND NASSRAUM

Überall dort, wo erhöhte Spritzwasser- und Nässeeinwirkung auftreten und hohe Ansprüche an Hygiene und Sauberkeit gestellt werden, sind Feucht- und Nassraumtüren erforderlich.

JELD-WEN Feucht- und Nassraumtüren sind gemäss den hohen Anforderungen der Gütegemeinschaft für Innentüren aus Holz und Holzwerkstoffen e.V. nach RAL-GZ 426 Teil 3 geprüft und werden mit entsprechender Güteurkunde angeboten. Dass die Türen auch optisch überzeugen, ist selbstverständlich. Die Auswahl attraktiver Dekore lässt keine Oberflächenwünsche offen.



Einsatzempfehlungen:



- Sanitärräume
- Waschräume
- Duschräume
- Labore
- Grossküchen



STIL- UND FÜLLUNGSTÜREN



GLASTÜREN

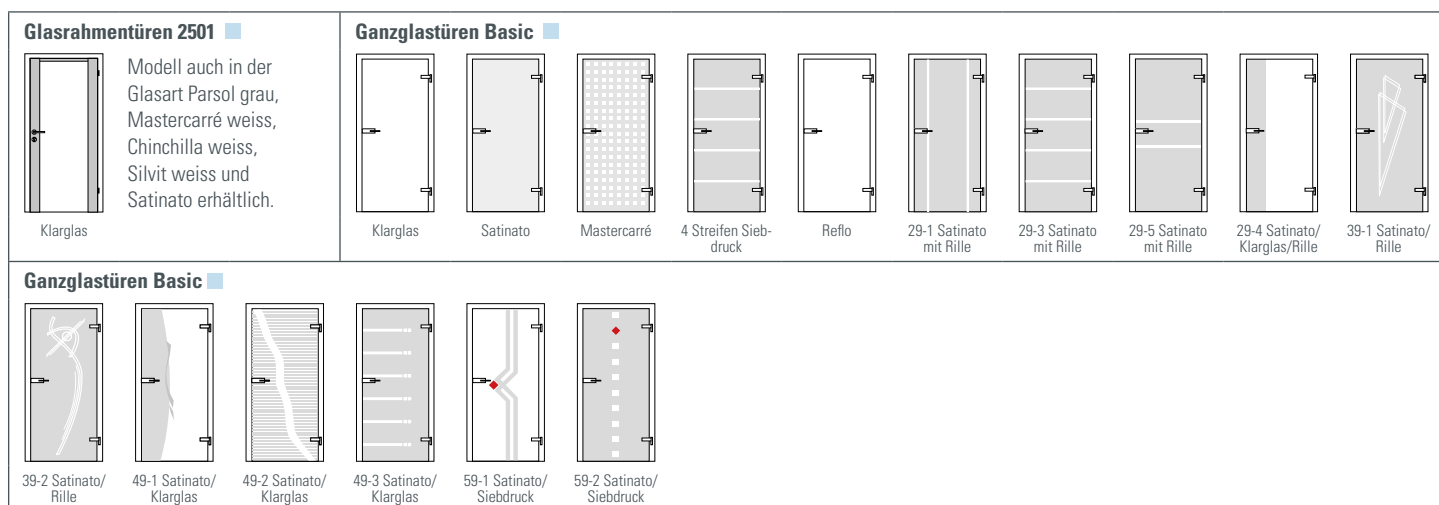

Wohnstile: ■ Freiheit des Wohnens (S. 10) ■ Ein Hauch von Glamour (S. 32) ■ In der Natur zu Hause (S. 44) ■ Eleganz trifft Klassik (S. 54)

Weitere Informationen erhalten Sie bei Ihrem Fachhändler.

JELD-WEN Schweiz AG

Luzernerstrasse 48
CH-5620 Bremgarten
Telefon 056/648 99 77
Telefax 056/648 97 01
tueren@jeldwen.com

JELD-WEN Suisse SA

Route de Pra de Plan 5
CH-1618 Châtel-St-Denis
Téléphone 021/948 20 50
Téléfax 021/948 20 59
tueren@jeldwen.com

www.jeld-wen.ch

**DIE GRÖSSTE
TÜRENAUSWAHL
DER SCHWEIZ.**

KELLPAX+
DAS SCHWEIZER ORIGINAL VON JELD-WEN

JW **JELD-WEN**
DOOR SOLUTIONS

DANA
Die Marke von JELD-WEN

BOS
Best Of Steel